

Inspiron 15



7000 Series

Manual de serviço

Modelo do computador: Inspiron 15-7558
Modelo normativo: P55F
Tipo normativo: P55F001



Notas, avisos e advertências

-  **NOTA:** Uma NOTA indica informações importantes que ajudam você a usar melhor os recursos do computador.
 -  **CUIDADO:** Um AVISO indica possíveis danos ao hardware ou perda de dados e ensina como evitar o problema.
 -  **ATENÇÃO:** Uma ADVERTÊNCIA indica possíveis danos à propriedade, risco de lesões corporais ou mesmo risco de vida.
-

Copyright © 2015 Dell Inc. Todos os direitos reservados. Esse produto é protegido por leis de direitos autorais e de propriedade intelectual dos EUA e internacionais. Dell™ e o logotipo Dell são marcas comerciais da Dell Inc. nos Estados Unidos e/ou em outras jurisdições. Todas as outras marcas e os nomes aqui mencionados podem ser marcas comerciais de suas respectivas empresas.

2015 - 04

Rev. A00

Índice

Antes de trabalhar na parte interna do computador.....	8
Antes de começar	8
Instruções de segurança.....	8
Ferramentas recomendadas.....	10
Após trabalhar na parte interna do computador.....	11
Como remover a tampa da base.....	12
Procedimento.....	12
Como recolocar a tampa da base.....	14
Procedimento.....	14
Como remover a bateria.....	15
Pré-requisitos.....	15
Procedimento.....	15
Como recolocar a bateria.....	17
Procedimento.....	17
Pós-requisitos.....	17
Como remover o módulo de memória.....	18
Pré-requisitos.....	18
Procedimento.....	18
Como recolocar o módulo de memória.....	20
Procedimento.....	20
Pós-requisitos.....	21

Como remover o disco rígido.....	22
Pré-requisitos.....	22
Procedimento.....	22
Como recolocar a unidade de disco rígido.....	25
Procedimento.....	25
Pós-requisitos.....	25
Como remover a bateria de célula tipo moeda.....	26
Pré-requisitos.....	26
Procedimento.....	26
Como recolocar a bateria de célula tipo moeda.....	28
Procedimento.....	28
Pós-requisitos.....	28
Como remover a placa sem fio.....	29
Pré-requisitos.....	29
Procedimento.....	29
Como recolocar a placa sem fio.....	31
Procedimento.....	31
Pós-requisitos.....	32
Como remover a placa-filha do teclado.....	33
Pré-requisitos.....	33
Procedimento.....	33
Como recolocar a placa-filha do teclado.....	35
Procedimento.....	35
Pós-requisitos.....	35

Como remover os alto-falantes.....	36
Pré-requisitos.....	36
Procedimento.....	36
Como recolocar os alto-falantes.....	38
Procedimento.....	38
Pós-requisitos.....	38
Como remover o touchpad.....	39
Pré-requisitos.....	39
Procedimento.....	39
Como recolocar o touchpad.....	45
Procedimento.....	45
Pós-requisitos.....	46
Como remover o ventilador.....	47
Pré-requisitos.....	47
Procedimento.....	47
Como recolocar o ventilador.....	50
Procedimento.....	50
Pós-requisitos.....	50
Como remover o dissipador de calor.....	51
Pré-requisitos.....	51
Procedimento.....	51
Como recolocar o dissipador de calor.....	53
Procedimento.....	53
Pós-requisitos.....	53

Como remover a porta do adaptador de alimentação.....	54
Pré-requisitos.....	54
Procedimento.....	54
Como recolocar a porta do adaptador de alimentação.....	56
Procedimento.....	56
Pós-requisitos.....	56
Como remover a placa de botões liga/desliga e de volume.....	57
Pré-requisitos.....	57
Procedimento.....	57
Como recolocar a placa dos botões liga/desliga e de volume.....	60
Procedimento.....	60
Pós-requisitos.....	60
Como remover a placa de E/S.....	61
Pré-requisitos.....	61
Procedimento.....	61
Como recolocar a placa de E/S.....	63
Procedimento.....	63
Pós-requisitos.....	63
Como remover o conjunto da tela.....	64
Pré-requisitos.....	64
Procedimento.....	64
Como recolocar o conjunto da tela.....	67
Procedimento.....	67
Pós-requisitos.....	68



Como remover a placa de sistema.....	69
Pré-requisitos.....	69
Procedimento.....	69
Como recolocar a placa de sistema.....	74
Procedimento.....	74
Pós-requisitos.....	75
Como inserir a etiqueta de serviço no programa de configuração do BIOS.....	75
Como remover o teclado.....	76
Pré-requisitos.....	76
Procedimento.....	76
Como recolocar o teclado.....	79
Procedimento.....	79
Pós-requisitos.....	79
Como remover a base do computador.....	80
Pré-requisitos.....	80
Procedimento.....	81
Como recolocar a base do computador.....	82
Procedimento.....	82
Pós-requisitos.....	82
Como atualizar o BIOS.....	83
Como obter ajuda e como entrar em contato com a Dell.....	84
Recursos de auto-ajuda.....	84
Como entrar em contato com a Dell.....	85

Antes de trabalhar na parte interna do computador

 **CUIDADO:** Para evitar danos aos componentes e placas, segure-os pelas bordas e evite tocar nos pinos e contatos.









 **NOTA:** As imagens neste documento podem diferir do seu computador, dependendo da configuração que você encomendou.

Antes de começar

- 1 Salve e feche todos os arquivos abertos e saia de todos os programas abertos.
 - 2 Desligue o computador.
 - Windows 8.1: na tela **Iniciar**, clique ou toque no ícone de energia  → **desligar**.
 - Windows 7: clique ou toque em **Iniciar** → **Desligar**.
-  **NOTA:** Se estiver usando um sistema operacional diferente, consulte a documentação de seu sistema operacional para obter instruções de desligamento.
- 3 Desconecte o computador e todos os dispositivos conectados de suas tomadas elétricas.
 - 4 Desconecte todos os cabos como cabos telefônicos, cabos de rede e assim por diante, do computador.
 - 5 Desconecte todos os dispositivos conectados e periféricos do computador, como teclado, mouse, monitor, e assim por diante.
 - 6 Remova qualquer placa de mídia e de disco óptico do computador, se aplicável.

Instruções de segurança

Use as diretrizes de segurança a seguir para proteger o computador contra possíveis danos e garantir sua segurança pessoal.

-  **ATENÇÃO:** Antes de trabalhar na parte interna do computador, leia as informações de segurança fornecidas com o computador. Para obter informações adicionais sobre as melhores práticas de segurança, consulte a página inicial sobre conformidade normativa em dell.com/regulatory_compliance.
-  **ATENÇÃO:** Desconecte todas as fontes de alimentação antes de abrir a tampa ou os painéis do computador. Depois de terminar de trabalhar na parte interna do computador, recoloque todas as tampas, painéis e parafusos antes de conectar o computador à fonte de alimentação.
-  **CUIDADO:** Para evitar danos ao computador, certifique-se de que a superfície de trabalho seja plana e esteja limpa.
-  **CUIDADO:** Para evitar danos aos componentes e placas, segure-os pelas bordas e evite tocar nos pinos e contatos.
-  **CUIDADO:** Você deve somente resolver problemas ou efetuar reparos simples conforme autorizado ou direcionado pela equipe de assistência técnica da Dell. Os danos provocados por serviços não autorizados pela Dell não serão cobertos pela garantia. Consulte as instruções de segurança fornecidas com o produto ou em dell.com/regulatory_compliance.
-  **CUIDADO:** Antes de tocar em qualquer componente na parte interna do computador, elimine a eletricidade estática de seu corpo tocando em uma superfície metálica sem pintura, como o metal da parte de trás do computador. No decorrer do trabalho, toque periodicamente em uma superfície metálica sem pintura para dissipar a eletricidade estática, a qual pode danificar os componentes internos.
-  **CUIDADO:** Ao desconectar um cabo, puxe-o pelo conector ou pela respectiva aba de puxar, e nunca pelo próprio cabo. Alguns cabos têm conectores com presilhas ou parafusos de orelha que você precisará soltar antes de desconectar o cabo. Ao desconectar os cabos, mantenha-os alinhados para evitar entortar os pinos do conector. Ao conectar os cabos, certifique-se de que as portas e conectores estão corretamente posicionados e alinhados.
-  **CUIDADO:** Para desconectar um cabo de rede, primeiro desconecte-o do computador e, em seguida, desconecte-o do dispositivo de rede.
-  **CUIDADO:** Pressione e ejeete os cartões instalados no leitor de cartão de mídia.

Ferramentas recomendadas

Os procedimentos descritos neste documento podem exigir as seguintes ferramentas:

- Chave de fenda Phillips
- Haste plástica

Após trabalhar na parte interna do computador



CUIDADO: Deixar parafusos soltos na parte interna do computador pode danificar gravemente o computador.

- 1 Recoloque todos os parafusos e verifique se nenhum parafuso foi esquecido dentro do computador.
- 2 Conecte todos os dispositivos externos, periféricos e cabos que removeu antes de trabalhar no computador.
- 3 Recoloque todas as placas de mídia, e quaisquer outras peças que tenham sido removidas antes de trabalhar no computador.
- 4 Conecte o computador e todos os dispositivos conectados às suas tomadas elétricas.
- 5 Ligue o computador.

Como remover a tampa da base



ATENÇÃO: Antes de trabalhar na parte interna do computador, leia as informações de segurança fornecidas com seu computador e siga as etapas descritas em [Antes de trabalhar na parte interna do computador](#). Depois de trabalhar na parte interna do computador, siga as instruções descritas em [Após trabalhar na parte interna do computador](#). Para obter mais informações sobre as melhores práticas de segurança, consulte a página inicial de conformidade normativa em dell.com/regulatory_compliance (em Inglês).

Procedimento

- 1 Feche o monitor e vire a parte inferior do computador para cima.
- 2 Remova os parafusos que fixam a tampa da base na base do computador.

- 3** Usando um estilete plástico, retire a tampa da base, removendo-a da base do computador.

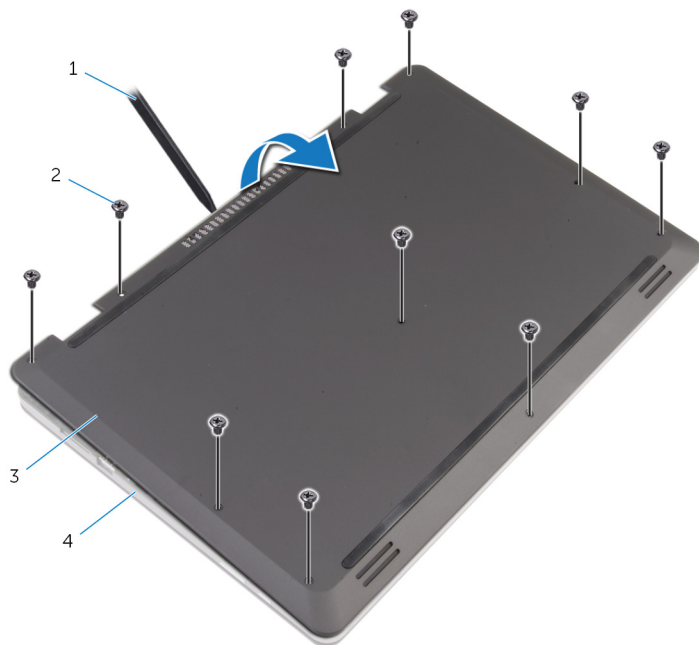

1 haste plástica

2 parafusos (10)

3 tampa da base

4 base do computador

Como recolocar a tampa da base



ATENÇÃO: Antes de trabalhar na parte interna do computador, leia as informações de segurança fornecidas com seu computador e siga as etapas descritas em [Antes de trabalhar na parte interna do computador](#). Depois de trabalhar na parte interna do computador, siga as instruções descritas em [Após trabalhar na parte interna do computador](#). Para obter mais informações sobre as melhores práticas de segurança, consulte a página inicial de conformidade normativa em dell.com/regulatory_compliance (em Inglês).

Procedimento

- 1 Deslize as abas da tampa da base nas aberturas da base do computador e encaixe a base da tampa no lugar.
- 2 Recoloque os parafusos que prendem a tampa da base à base do computador.

Como remover a bateria



ATENÇÃO: Antes de trabalhar na parte interna do computador, leia as informações de segurança fornecidas com seu computador e siga as etapas descritas em [Antes de trabalhar na parte interna do computador](#). Depois de trabalhar na parte interna do computador, siga as instruções descritas em [Após trabalhar na parte interna do computador](#). Para obter mais informações sobre as melhores práticas de segurança, consulte a página inicial de conformidade normativa em dell.com/regulatory_compliance (em Inglês).

Pré-requisitos

Remova a [tampa da base](#).

Procedimento

- 1 Remova os parafusos que prendem a bateria à base do computador.
- 2 Remova o cabo do disco rígido das guias de roteamento na bateria.

3 Retire a bateria da base do computador.

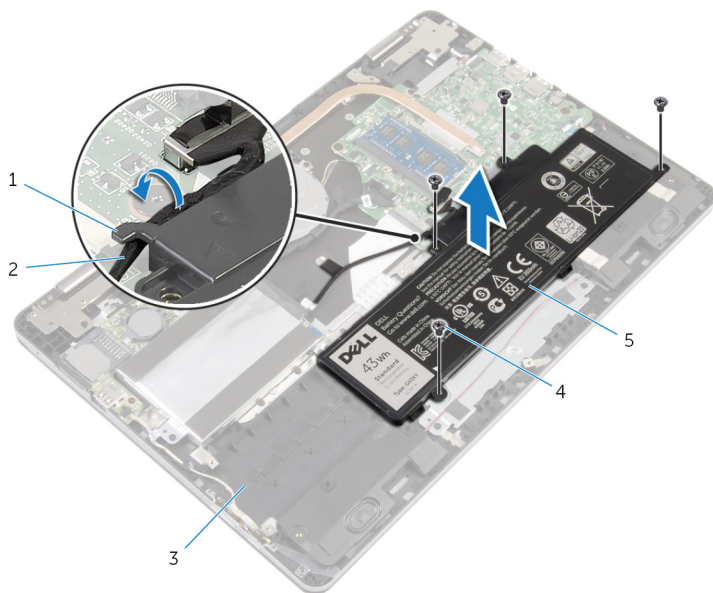

1 guia de roteamento

2 cabo do disco rígido

3 base do computador

4 parafusos (4)

5 bateria

4 Vire o computador e abra o monitor.

5 Pressione e mantenha pressionado o botão liga/desliga por cerca de 4 segundos para aterrar a placa de sistema.

Como recolocar a bateria



ATENÇÃO: Antes de trabalhar na parte interna do computador, leia as informações de segurança fornecidas com seu computador e siga as etapas descritas em [Antes de trabalhar na parte interna do computador](#). Depois de trabalhar na parte interna do computador, siga as instruções descritas em [Após trabalhar na parte interna do computador](#). Para obter mais informações sobre as melhores práticas de segurança, consulte a página inicial de conformidade normativa em dell.com/regulatory_compliance (em Inglês).

Procedimento

- 1 Feche o monitor e vire a parte inferior do computador para cima.
- 2 Alinhe os orifícios dos parafusos na bateria com os orifícios dos parafusos na base do computador, e posicione a bateria na base do computador.
- 3 Recoloque os parafusos que prendem a bateria à base do computador.
- 4 Passe o cabo do disco rígido pelas guias de encaminhamento na bateria.

Pós-requisitos

Recoloque a [tampa da base](#).

Como remover o módulo de memória

 **ATENÇÃO:** Antes de trabalhar na parte interna do computador, leia as informações de segurança fornecidas com seu computador e siga as etapas descritas em [Antes de trabalhar na parte interna do computador](#). Depois de trabalhar na parte interna do computador, siga as instruções descritas em [Após trabalhar na parte interna do computador](#). Para obter mais informações sobre as melhores práticas de segurança, consulte a página inicial de conformidade normativa em dell.com/regulatory_compliance (em Inglês).

Pré-requisitos

- 1 Remova a [tampa da base](#).
- 2 Remova a [bateria](#).

Procedimento

- 1 Com as pontas dos dedos, afaste cuidadosamente os cliques de fixação em cada extremidade do conector do módulo de memória até que o módulo se solte.

2 Remova o módulo de memória do slot módulo-memória.

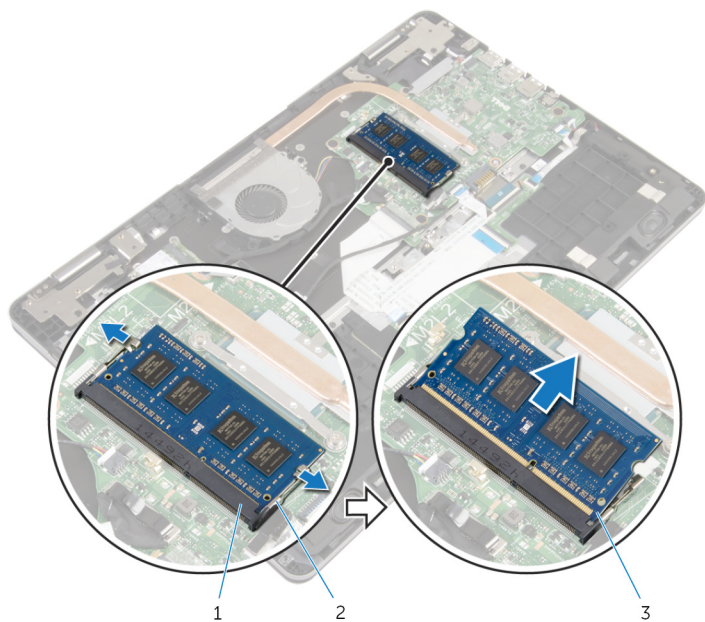

1 slot módulo-memória

2 cliques de segurança (2)

3 módulo de memória

Como recolocar o módulo de memória



ATENÇÃO: Antes de trabalhar na parte interna do computador, leia as informações de segurança fornecidas com seu computador e siga as etapas descritas em [Antes de trabalhar na parte interna do computador](#). Depois de trabalhar na parte interna do computador, siga as instruções descritas em [Após trabalhar na parte interna do computador](#). Para obter mais informações sobre as melhores práticas de segurança, consulte a página inicial de conformidade normativa em dell.com/regulatory_compliance (em Inglês).

Procedimento

- 1 Alinhe o entalhe do módulo de memória com a aba do slot módulo-memória.

- 2 Deslize em ângulo o módulo de memória com firmeza no conector e pressione-o até ouvir um clique de encaixe.

 **NOTA:** Se não ouvir o clique, remova o módulo de memória e reinstale-o.

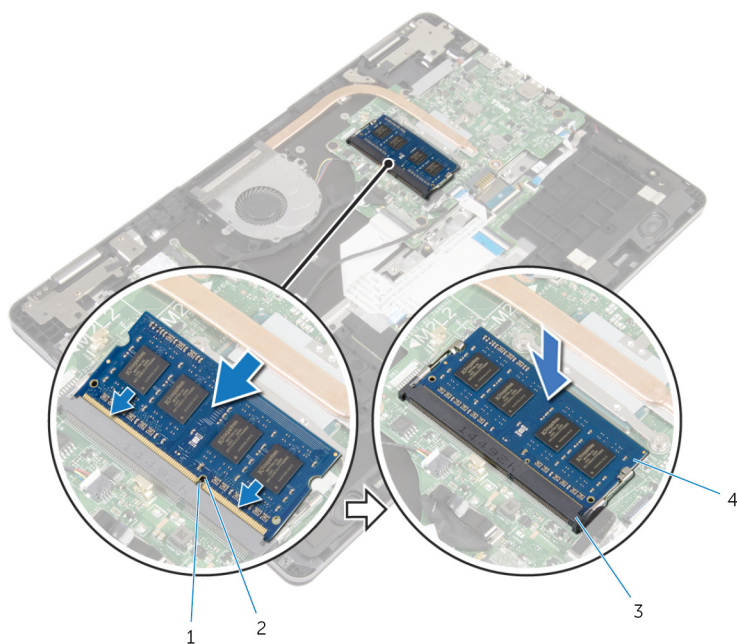

1 aba

2 entalhe



3 slot módulo-memória

4 módulo de memória

Pós-requisitos

- 1 Recoloque a [bateria](#).
- 2 Recoloque a [tampa da base](#).

Como remover o disco rígido

-  **ATENÇÃO:** Antes de trabalhar na parte interna do computador, leia as informações de segurança fornecidas com seu computador e siga as etapas descritas em [Antes de trabalhar na parte interna do computador](#). Depois de trabalhar na parte interna do computador, siga as instruções descritas em [Após trabalhar na parte interna do computador](#). Para obter mais informações sobre as melhores práticas de segurança, consulte a página inicial de conformidade normativa em dell.com/regulatory_compliance (em Inglês).
-  **CUIDADO:** As unidades de disco rígido são frágeis. Tenha cuidado ao manusear a unidade de disco rígido.
-  **CUIDADO:** Para evitar a perda de dados, não remova o disco rígido quando o computador estiver no estado de suspensão ou ligado.

Pré-requisitos

- 1 Remova a [tampa da base](#).
- 2 Remova a [bateria](#).

Procedimento

- 1 Usando a aba, desconecte o cabo do disco rígido da placa de sistema.
- 2 Retire a fita que prende o cabo do disco rígido à base do computador.
- 3 Remova os parafusos que prendem o conjunto do disco rígido à base do computador.

- 4** Levante o conjunto do disco rígido com o respectivo cabo e retire-o da base do computador.

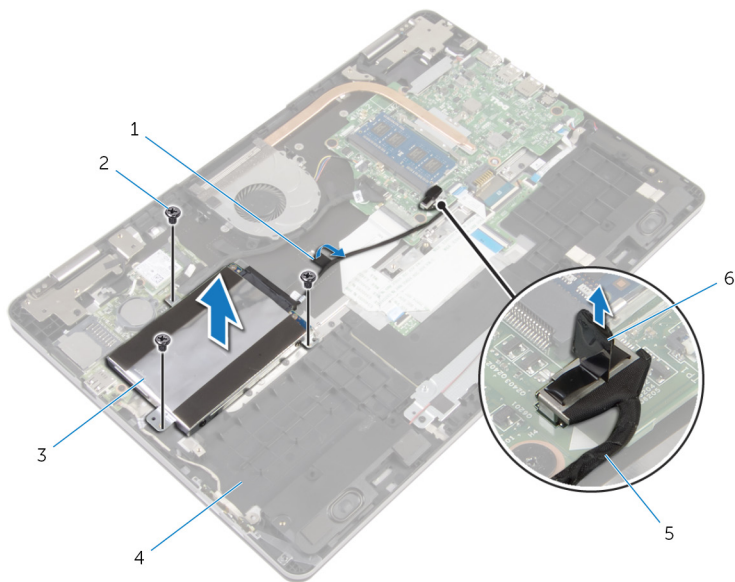

- | | | | |
|---|--------------------------|---|--------------------|
| 1 | fita | 2 | parafusos (3) |
| 3 | conjunto do disco rígido | 4 | base do computador |
| 5 | cabo do disco rígido | 6 | aba de puxar |

- 5** Desconecte a placa intermediária do conjunto do disco rígido.
- 6** Remova os parafusos que prendem o suporte do disco rígido ao disco rígido.

7 Retire a unidade de disco rígido do respectivo suporte.

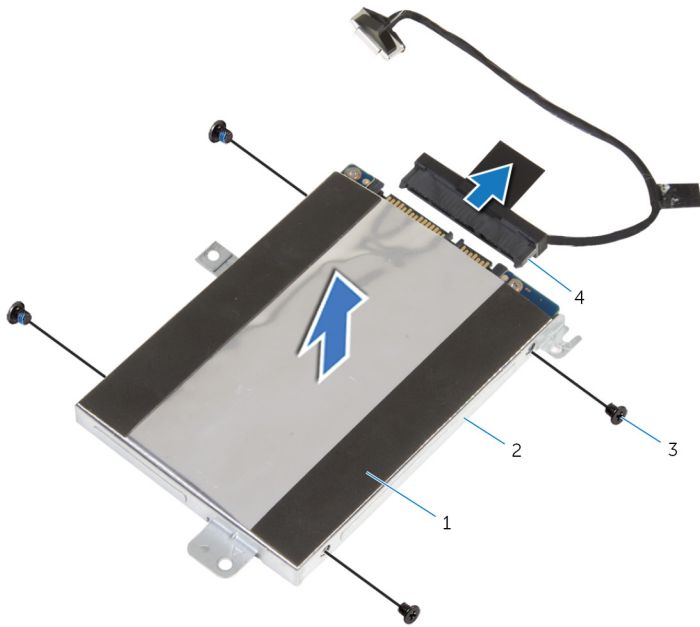



1 disco rígido

2 suporte do disco rígido

3 parafusos (4)

4 separador

Como recolocar a unidade de disco rígido

-  **ATENÇÃO:** Antes de trabalhar na parte interna do computador, leia as informações de segurança fornecidas com seu computador e siga as etapas descritas em [Antes de trabalhar na parte interna do computador](#). Depois de trabalhar na parte interna do computador, siga as instruções descritas em [Após trabalhar na parte interna do computador](#). Para obter mais informações sobre as melhores práticas de segurança, consulte a página inicial de conformidade normativa em dell.com/regulatory_compliance (em Inglês).
-  **CUIDADO:** As unidades de disco rígido são frágeis. Tenha cuidado ao manusear a unidade de disco rígido.

Procedimento

- 1 Alinhe os orifícios dos parafusos no suporte do disco rígido com os orifícios dos parafusos no disco rígido.
- 2 Recoloque os parafusos que prendem o suporte do disco rígido ao disco rígido.
- 3 Conecte a placa intermediária ao conjunto do disco rígido.
- 4 Alinhe os orifícios dos parafusos no conjunto do disco rígido com os orifícios dos parafusos na base do computador.
- 5 Recoloque os parafusos que prendem o conjunto do disco rígido à base do computador.
- 6 Conecte o cabo do disco rígido na placa de sistema.
- 7 Cole a fita que fixa o cabo do disco rígido à base do computador.

Pós-requisitos

- 1 Recoloque a [bateria](#).
- 2 Recoloque a [tampa da base](#).

Como remover a bateria de célula tipo moeda

 **ATENÇÃO:** Antes de trabalhar na parte interna do computador, leia as informações de segurança fornecidas com seu computador e siga as etapas descritas em [Antes de trabalhar na parte interna do computador](#). Depois de trabalhar na parte interna do computador, siga as instruções descritas em [Após trabalhar na parte interna do computador](#). Para obter mais informações sobre as melhores práticas de segurança, consulte a página inicial de conformidade normativa em dell.com/regulatory_compliance (em Inglês).

 **CUIDADO:** Remover a bateria de célula tipo moeda restabelece as configurações padrão do BIOS. É recomendável que você anote as configurações do programa de configuração do BIOS antes de retirar a bateria de célula tipo moeda.

Pré-requisitos

- 1 Remova a [tampa da base](#).
- 2 Remova a [bateria](#).

Procedimento

Usando um estilete plástico, retire cuidadosamente a bateria de célula tipo moeda do soquete na placa de E/S.

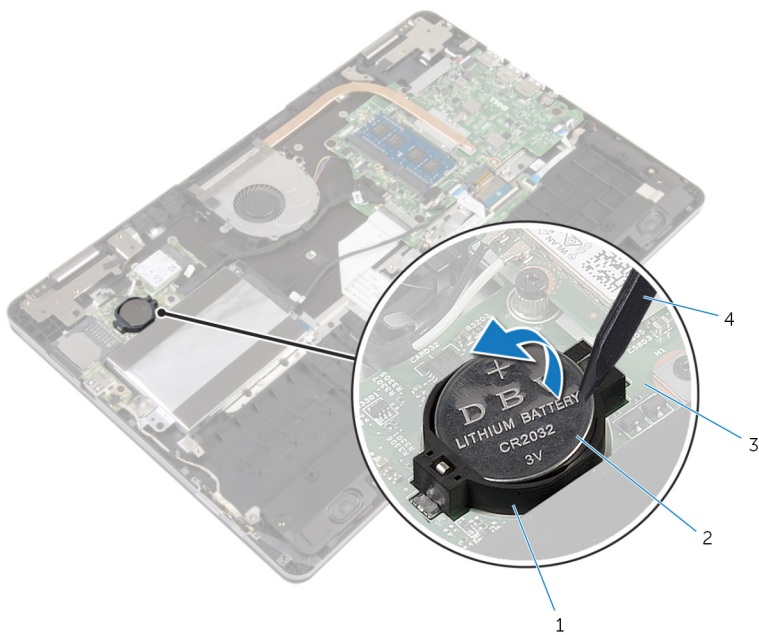

1 soquete da bateria

2 bateria de célula tipo moeda

3 placa de E/S

4 haste plástica

Como recolocar a bateria de célula tipo moeda

 **ATENÇÃO:** Antes de trabalhar na parte interna do computador, leia as informações de segurança fornecidas com seu computador e siga as etapas descritas em [Antes de trabalhar na parte interna do computador](#). Depois de trabalhar na parte interna do computador, siga as instruções descritas em [Após trabalhar na parte interna do computador](#). Para obter mais informações sobre as melhores práticas de segurança, consulte a página inicial de conformidade normativa em dell.com/regulatory_compliance (em Inglês).

Procedimento

Com o polo positivo voltado para cima, encaixe a bateria de célula tipo moeda no respectivo soquete na placa de E/S.

Pós-requisitos

- 1 Recoloque a [bateria](#).
- 2 Recoloque a [tampa da base](#).

Como remover a placa sem fio



ATENÇÃO: Antes de trabalhar na parte interna do computador, leia as informações de segurança fornecidas com seu computador e siga as etapas descritas em [Antes de trabalhar na parte interna do computador](#). Depois de trabalhar na parte interna do computador, siga as instruções descritas em [Após trabalhar na parte interna do computador](#). Para obter mais informações sobre as melhores práticas de segurança, consulte a página inicial de conformidade normativa em dell.com/regulatory_compliance (em Inglês).

Pré-requisitos

- 1 Remova a [tampa da base](#).
- 2 Remova a [bateria](#).

Procedimento

- 1 Desconecte os cabos da antena da placa de rede sem fio.
- 2 Remova o parafuso que prende a placa de rede sem fio à placa de E/S.

3 Deslize e remova a placa de rede sem fio do respectivo slot.

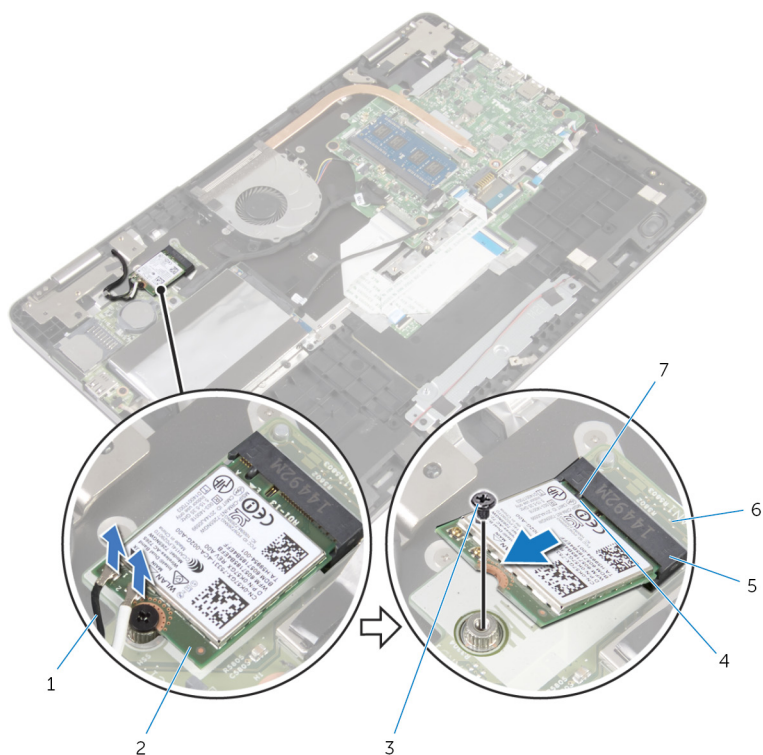

1 cabos da antena (2)

3 parafuso

5 slot da placa de rede sem fio

7 aba

2 placa de rede sem fio

4 entalhe

6 placa de E/S

Como recolocar a placa sem fio

 **ATENÇÃO:** Antes de trabalhar na parte interna do computador, leia as informações de segurança fornecidas com seu computador e siga as etapas descritas em [Antes de trabalhar na parte interna do computador](#). Depois de trabalhar na parte interna do computador, siga as instruções descritas em [Após trabalhar na parte interna do computador](#). Para obter mais informações sobre as melhores práticas de segurança, consulte a página inicial de conformidade normativa em dell.com/regulatory_compliance (em Inglês).

Procedimento

 **CUIDADO:** Para evitar danos na placa de rede sem fio, não coloque nenhum cabo sob ela.

- 1 Alinhe o entalhe na placa de rede sem fio com a aba no slot da placa de rede sem fio.
- 2 Coloque a placa de rede sem fio em ângulo no slot da placa de rede sem fio
- 3 Alinhe o orifício do parafuso na placa de rede sem fio o orifício do parafuso na placa de E/S.
- 4 Recoloque o parafuso que prende a placa de rede sem fio à placa de E/S.

5 Conecte os cabos da antena à placa de rede sem fio.

A tabela a seguir mostra o esquema de cores cabo-antena para a placa de rede sem fio suportada para o computador.

Conectores na placa de rede sem fio	Cor do cabo da antena
Principal (triângulo branco)	Branco
Auxiliar (triângulo preto)	Preto

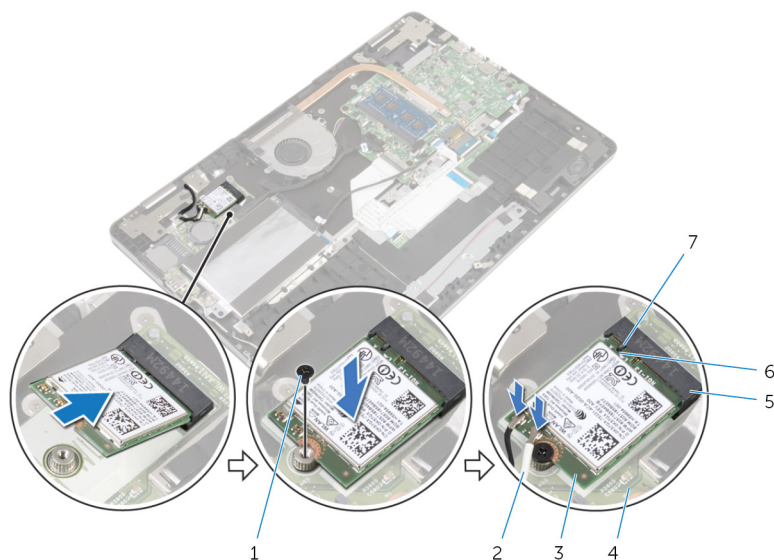

- | | | | |
|---|-------------------------------|---|---------------------|
| 1 | parafuso | 2 | cabos da antena (2) |
| 3 | placa de rede sem fio | 4 | placa de E/S |
| 5 | slot da placa de rede sem fio | 6 | entalhe |
| 7 | aba | | |

Pós-requisitos

- 1 Recoloque a [bateria](#).
- 2 Recoloque a [tampa da base](#).

Como remover a placa-filha do teclado

 **ATENÇÃO:** Antes de trabalhar na parte interna do computador, leia as informações de segurança fornecidas com seu computador e siga as etapas descritas em [Antes de trabalhar na parte interna do computador](#). Depois de trabalhar na parte interna do computador, siga as instruções descritas em [Após trabalhar na parte interna do computador](#). Para obter mais informações sobre as melhores práticas de segurança, consulte a página inicial de conformidade normativa em dell.com/regulatory_compliance (em Inglês).

Pré-requisitos

- 1 Remova a [tampa da base](#).
- 2 Remova a [bateria](#).

Procedimento

- 1 Levante e segure o cabo do touchpad para ter acesso às travas do cabo do teclado e do cabo da luz de fundo do teclado embaixo dele.
- 2 Levante as travas e desconecte os cabos do teclado e os cabos da luz de fundo do teclado da placa-filha do teclado.

- 3** Com o uso de um estilete plástico, retire cuidadosamente a placa-filha do teclado da base do computador.

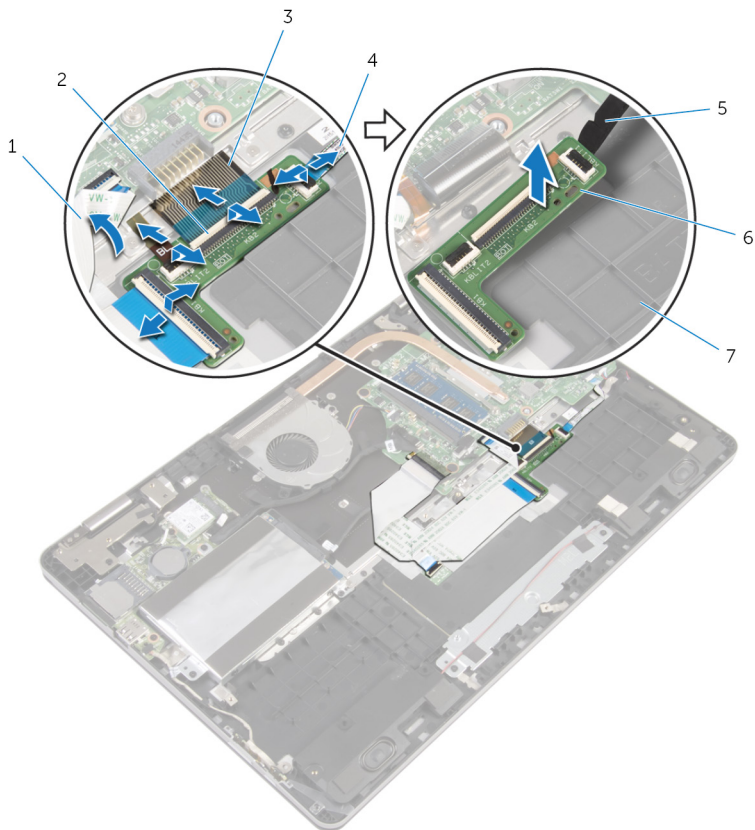

- | | | | |
|---|----------------------|---|--------------------------------------|
| 1 | cabo do touchpad | 2 | travas (4) |
| 3 | cabos do teclado (2) | 4 | cabos da luz de fundo do teclado (2) |
| 5 | haste plástica | 6 | placa auxiliar do teclado |
| 7 | base do computador | | |

Como recolocar a placa-filha do teclado

 **ATENÇÃO:** Antes de trabalhar na parte interna do computador, leia as informações de segurança fornecidas com seu computador e siga as etapas descritas em [Antes de trabalhar na parte interna do computador](#). Depois de trabalhar na parte interna do computador, siga as instruções descritas em [Após trabalhar na parte interna do computador](#). Para obter mais informações sobre as melhores práticas de segurança, consulte a página inicial de conformidade normativa em dell.com/regulatory_compliance (em Inglês).

Procedimento

- 1 Cole a placa-filha do teclado à base do computador.
- 2 Levante e segure o cabo do touchpad para ter acesso às travas do cabo do teclado e do cabo da luz de fundo do teclado embaixo dele.
- 3 Deslize os cabos do teclado e os cabos da luz de fundo do teclado nos conectores da placa-filha do teclado e pressione as travas para baixo para prender os cabos.

Pós-requisitos

- 1 Recoloque a [bateria](#).
- 2 Recoloque a [tampa da base](#).

Como remover os alto-falantes

 **ATENÇÃO:** Antes de trabalhar na parte interna do computador, leia as informações de segurança fornecidas com seu computador e siga as etapas descritas em [Antes de trabalhar na parte interna do computador](#). Depois de trabalhar na parte interna do computador, siga as instruções descritas em [Após trabalhar na parte interna do computador](#). Para obter mais informações sobre as melhores práticas de segurança, consulte a página inicial de conformidade normativa em dell.com/regulatory_compliance (em Inglês).

Pré-requisitos

- 1 Remova a [tampa da base](#).
- 2 Remova a [bateria](#).

Procedimento

- 1 Desconecte o cabo do alto-falante da placa de sistema.
- 2 Remova o cabo do alto-falante a partir da guia de roteamento na base do computador.
- 3 Retire as fitas que prendem o cabo do alto-falante ao suporte do touchpad.
- 4 Libere os alto-falantes das abas na base do computador.

5 Retire os alto-falantes, juntamente com o cabo, da base do computador.

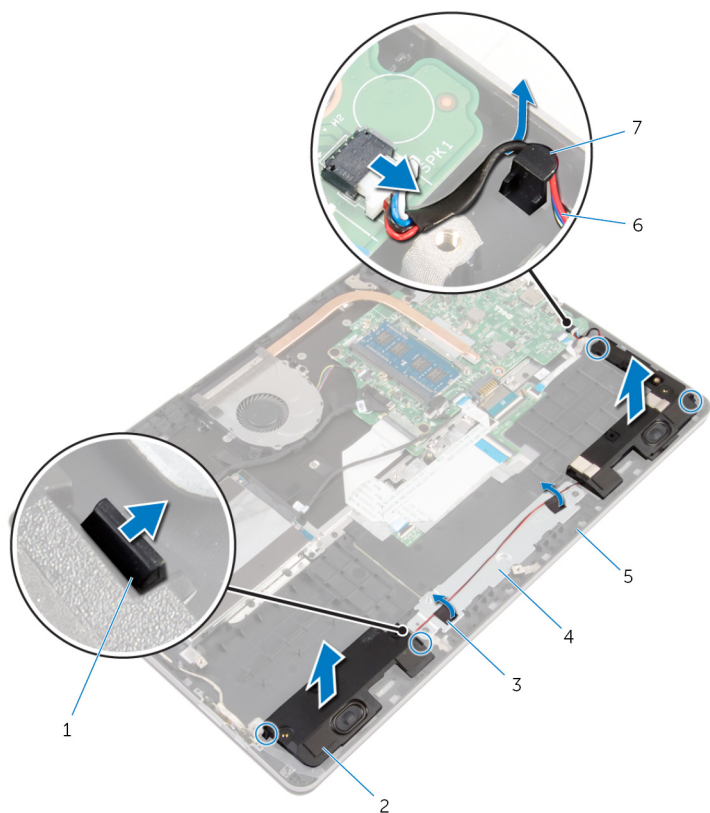

1 abas (4)

3 fitas (2)

5 base do computador

7 guia de roteamento

2 alto-falantes (2)

4 suporte do touchpad

6 cabo do alto-falante

Como recolocar os alto-falantes

 **ATENÇÃO:** Antes de trabalhar na parte interna do computador, leia as informações de segurança fornecidas com seu computador e siga as etapas descritas em [Antes de trabalhar na parte interna do computador](#). Depois de trabalhar na parte interna do computador, siga as instruções descritas em [Após trabalhar na parte interna do computador](#). Para obter mais informações sobre as melhores práticas de segurança, consulte a página inicial de conformidade normativa em dell.com/regulatory_compliance (em Inglês).

Procedimento

- 1 Com o uso das hastes de alinhamento, coloque os alto-falantes nos slots na base do computador e encaixe os alto-falantes no lugar.
- 2 Cole as fitas que prendem o cabo do alto-falante ao suporte do touchpad.
- 3 Passe o cabo do alto-falante pelas guias de roteamento na base do computador.
- 4 Conecte o cabo do alto-falante à placa de sistema.

Pós-requisitos

- 1 Recoloque a [bateria](#).
- 2 Recoloque a [tampa da base](#).

Como remover o touchpad



ATENÇÃO: Antes de trabalhar na parte interna do computador, leia as informações de segurança fornecidas com seu computador e siga as etapas descritas em [Antes de trabalhar na parte interna do computador](#). Depois de trabalhar na parte interna do computador, siga as instruções descritas em [Após trabalhar na parte interna do computador](#). Para obter mais informações sobre as melhores práticas de segurança, consulte a página inicial de conformidade normativa em dell.com/regulatory_compliance (em Inglês).

Pré-requisitos

- 1 Remova a [tampa da base](#).
- 2 Remova a [bateria](#).

Procedimento

- 1 Usando a aba, desconecte o cabo do disco rígido da placa de sistema.
- 2 Levante a trava e desconecte o cabo do touchpad do touchpad.

- 3** Observe o roteamento do cabo do touchpad e remova o cabo do touchpad.

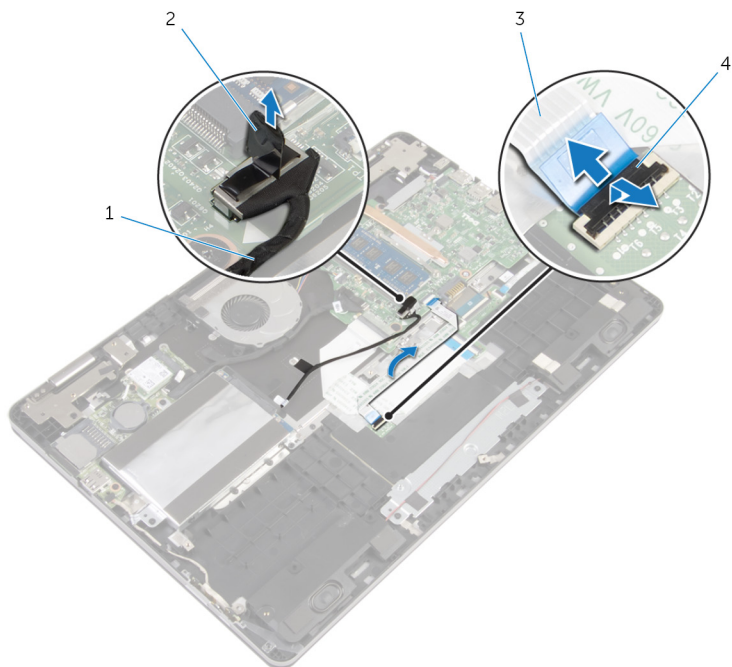

1 cabo do disco rígido

2 aba de puxar

3 cabo do touchpad

4 trava

- 4** Levante a trava e desconecte o cabo do teclado da placa-filha do teclado.
- 5** Retire a fita que fixa o cabo do teclado à placa de sistema.
- 6** Deslize as travas e desconecte o cabo do teclado da placa de sistema.

7 Retire o cabo do teclado da base do computador.

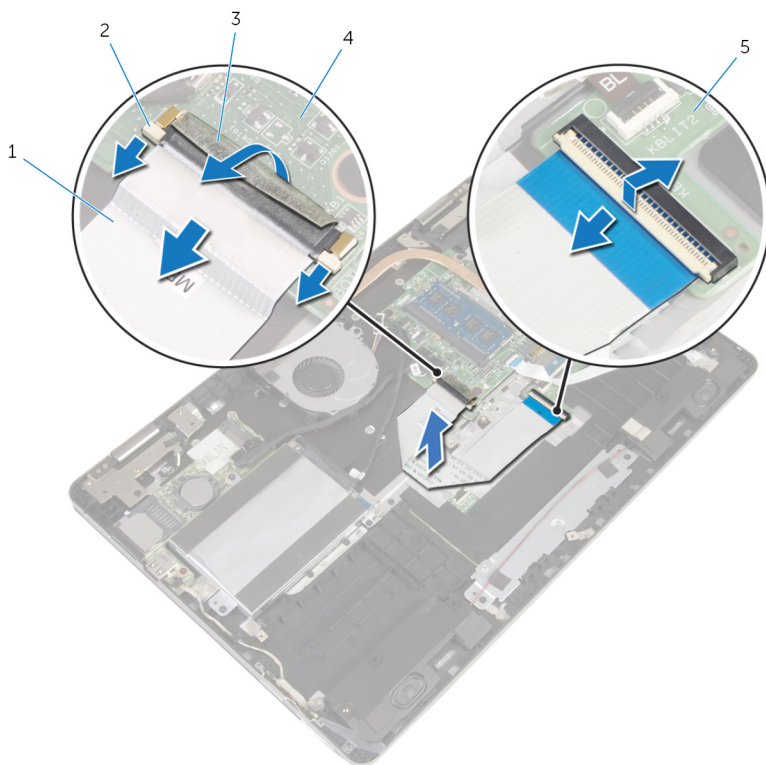

1 cabo do teclado

2 travas (3)

3 fita

4 placa de sistema

5 placa auxiliar do teclado

8 Retire a folha metálica que prende o touchpad à base do computador.

- 9** Levante o alto-falante esquerdo e retire as fitas que prendem o cabo do alto-falante ao suporte do touchpad.

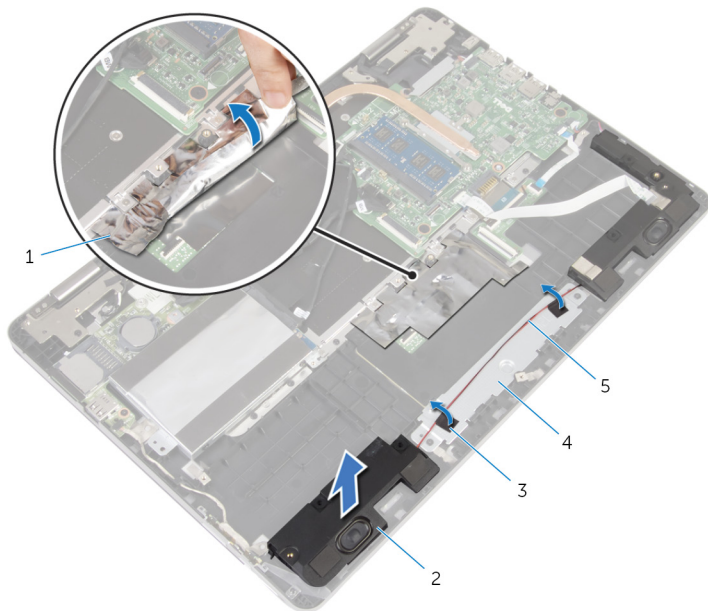

- | | | | |
|---|----------------------|---|---------------------|
| 1 | folha metálica | 2 | alto-falante |
| 3 | fitas (2) | 4 | suporte do touchpad |
| 5 | cabo do alto-falante | | |

- 10** Remova os parafusos que prendem o suporte do touchpad à base do computador.

- 11** Levante o suporte do touchpad de forma inclinada e remova-o de debaixo das abas na base do computador.

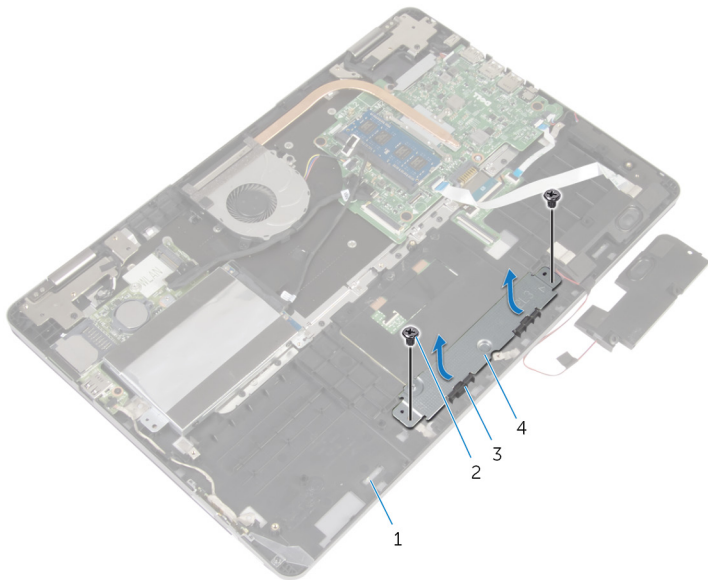

1 base do computador

2 parafusos (2)

3 abas (2)

4 suporte do touchpad

- 12** Remova os parafusos que prendem o touchpad à base do computador.

13 Levante e deslize o touchpad sob as abas na base do computador.

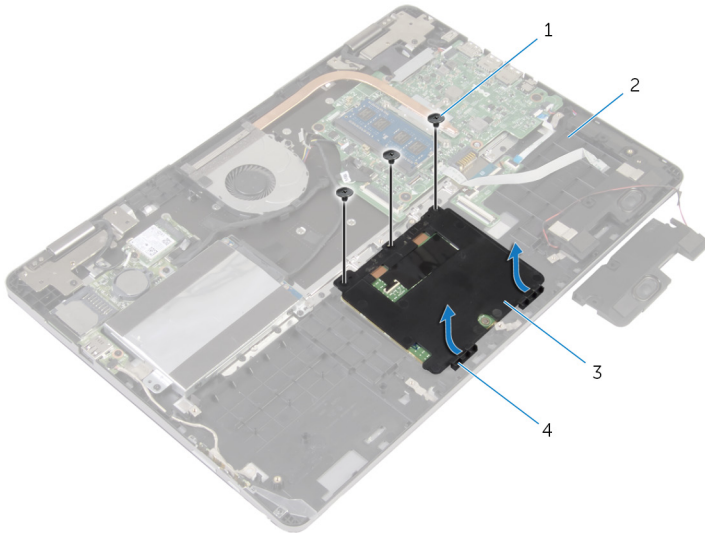

1 parafusos (3)

2 base do computador

3 touch pad

4 abas (2)

Como recolocar o touchpad



ATENÇÃO: Antes de trabalhar na parte interna do computador, leia as informações de segurança fornecidas com seu computador e siga as etapas descritas em [Antes de trabalhar na parte interna do computador](#). Depois de trabalhar na parte interna do computador, siga as instruções descritas em [Após trabalhar na parte interna do computador](#). Para obter mais informações sobre as melhores práticas de segurança, consulte a página inicial de conformidade normativa em dell.com/regulatory_compliance (em Inglês).

Procedimento

- 1 Deslize o touchpad sob as abas na base do computador.
- 2 Alinhe os orifícios dos parafusos no touchpad com os orifícios dos parafusos na base do computador.
- 3 Recoloque os parafusos que prendem o touchpad à base do computador.
- 4 Deslize as abas do suporte do touchpad nos slots da base do computador.
- 5 Alinhe os orifícios dos parafusos no suporte do touchpad com os orifícios dos parafusos na base do computador.
- 6 Recoloque os parafusos que prendem o suporte do touchpad à base do computador.
- 7 Usando a haste de alinhamento, coloque o alto-falante esquerdo na base do computador e encaixe-o no lugar.
- 8 Cole as fitas que prendem o cabo do alto-falante ao suporte do touchpad.
- 9 Cole a folha metálica no touchpad.
- 10 Deslize o cabo do teclado no conector da placa-filha do teclado e pressione a trava para baixo para prender o cabo.
- 11 Deslize o cabo do teclado no conector da placa de sistema e deslize as travas para prender o cabo.
- 12 Cole a fita no conector do cabo do teclado na placa de sistema.
- 13 Deslize o cabo do touchpad no respectivo conector e pressione a trava do conector para baixo para prender o cabo.
- 14 Conecte o cabo do disco rígido na placa de sistema.

Pós-requisitos

- 1 Recoloque a [bateria](#).
- 2 Recoloque a [tampa da base](#).

Como remover o ventilador



ATENÇÃO: Antes de trabalhar na parte interna do computador, leia as informações de segurança fornecidas com seu computador e siga as etapas descritas em [Antes de trabalhar na parte interna do computador](#). Depois de trabalhar na parte interna do computador, siga as instruções descritas em [Após trabalhar na parte interna do computador](#). Para obter mais informações sobre as melhores práticas de segurança, consulte a página inicial de conformidade normativa em dell.com/regulatory_compliance (em Inglês).

Pré-requisitos

- 1 Remova a [tampa da base](#).
- 2 Remova a [bateria](#).

Procedimento

- 1 Usando a aba de puxar, desconecte o cabo da placa de E/S da placa de sistema.

- 2 Remova a fita do cabo da placa de E/S das guias de roteamento no ventilador.

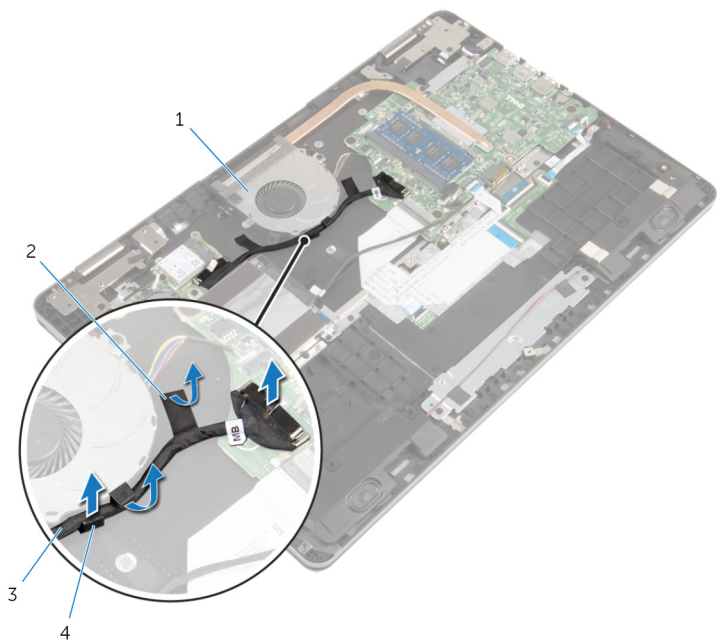

1 ventilador

2 fita

3 cabo placa-E/S

4 guia de roteamento

- 3 Desconecte o cabo do ventilador da placa de sistema.
- 4 Remova os parafusos que prendem o ventilador à base do computador.

- 5 Levante o ventilador, juntamente com o cabo, removendo-os da base do computador.

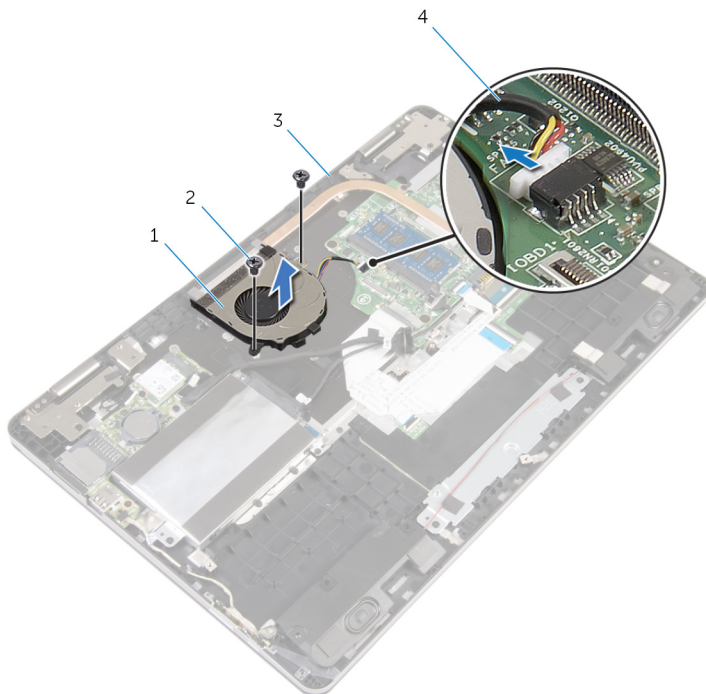

1 ventilador

2 parafusos (2)

3 base do computador

4 cabo do ventilador

Como recolocar o ventilador



ATENÇÃO: Antes de trabalhar na parte interna do computador, leia as informações de segurança fornecidas com seu computador e siga as etapas descritas em [Antes de trabalhar na parte interna do computador](#). Depois de trabalhar na parte interna do computador, siga as instruções descritas em [Após trabalhar na parte interna do computador](#). Para obter mais informações sobre as melhores práticas de segurança, consulte a página inicial de conformidade normativa em dell.com/regulatory_compliance (em Inglês).

Procedimento

- 1 Alinhe os orifícios dos parafusos no ventilador com os orifícios dos parafusos na base do computador.
- 2 Recoloque os parafusos que prendem o ventilador à base do computador.
- 3 Conecte o cabo do ventilador à placa de sistema.
- 4 Passe o cabo da placa de E/S pelas guias no ventilador.
- 5 Cole o cabo da placa de E/S na base do computador e conecte o cabo à placa de sistema.

Pós-requisitos

- 1 Recoloque a [bateria](#).
- 2 Recoloque a [tampa da base](#).

Como remover o dissipador de calor

 **ATENÇÃO:** Antes de trabalhar na parte interna do computador, leia as informações de segurança fornecidas com seu computador e siga as etapas descritas em [Antes de trabalhar na parte interna do computador](#). Depois de trabalhar na parte interna do computador, siga as instruções descritas em [Após trabalhar na parte interna do computador](#). Para obter mais informações sobre as melhores práticas de segurança, consulte a página inicial de conformidade normativa em dell.com/regulatory_compliance (em Inglês).

 **ATENÇÃO:** O dissipador de calor pode ficar quente durante a operação normal. Permita tempo suficiente para que o dissipador de calor esfrie antes de tocá-lo.

 **CUIDADO:** Para o máximo resfriamento do processador, não toque as áreas de transferência de calor do dissipador. O óleo da sua pele pode reduzir a capacidade de transferência de calor da graxa térmica.

Pré-requisitos

- 1 Remova a [tampa da base](#).
- 2 Remova a [bateria](#).
- 3 Remova o [ventilador](#).

Procedimento

- 1 Em ordem sequencial (indicada no dissipador de calor), solte os parafusos prisioneiros que fixam o dissipador de calor a placa de sistema.

2 Levante o dissipador de calor da placa de sistema.

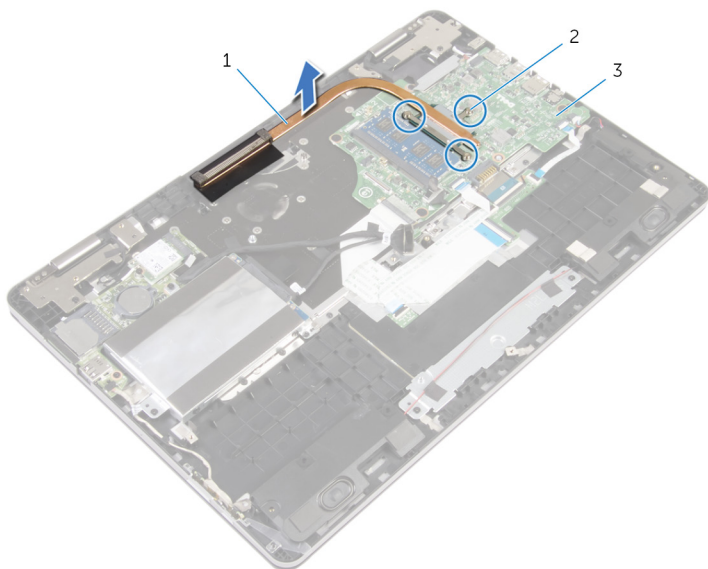

1 dissipador de calor

2 parafusos prisioneiros (3)

3 placa de sistema

Como recolocar o dissipador de calor

 **ATENÇÃO:** Antes de trabalhar na parte interna do computador, leia as informações de segurança fornecidas com seu computador e siga as etapas descritas em [Antes de trabalhar na parte interna do computador](#). Depois de trabalhar na parte interna do computador, siga as instruções descritas em [Após trabalhar na parte interna do computador](#). Para obter mais informações sobre as melhores práticas de segurança, consulte a página inicial de conformidade normativa em dell.com/regulatory_compliance (em Inglês).

 **CUIDADO:** O alinhamento incorreto do dissipador de calor pode causar danos à placa de sistema e ao processador.

 **NOTA:** A graxa térmica original pode ser reutilizada se a placa de sistema e o dissipador de calor originais forem reinstalados juntos. Se a placa de sistema ou o dissipador de calor forem substituídos, use a almofada térmica fornecida no kit para garantir que haja condutividade térmica.

Procedimento

- 1 Alinhe os orifícios dos parafusos no dissipador de calor com os orifícios correspondentes na placa de sistema.
- 2 Em ordem sequencial (indicada no dissipador de calor), aperte os parafusos que fixam o dissipador de calor na placa de sistema.

Pós-requisitos

- 1 Recoloque o [ventilador](#).
- 2 Recoloque a [bateria](#).
- 3 Recoloque a [tampa da base](#).

Como remover a porta do adaptador de alimentação



ATENÇÃO: Antes de trabalhar na parte interna do computador, leia as informações de segurança fornecidas com seu computador e siga as etapas descritas em [Antes de trabalhar na parte interna do computador](#). Depois de trabalhar na parte interna do computador, siga as instruções descritas em [Após trabalhar na parte interna do computador](#). Para obter mais informações sobre as melhores práticas de segurança, consulte a página inicial de conformidade normativa em dell.com/regulatory_compliance (em Inglês).

Pré-requisitos

- 1 Remova a [tampa da base](#).
- 2 Remova a [bateria](#).

Procedimento

- 1 Desconecte o cabo da porta adaptador de energia da placa de sistema.
- 2 Remova o parafuso que prende a porta do adaptador de energia à base do computador.

- 3** Levante a porta do adaptador de energia, juntamente com o cabo, da base do computador.

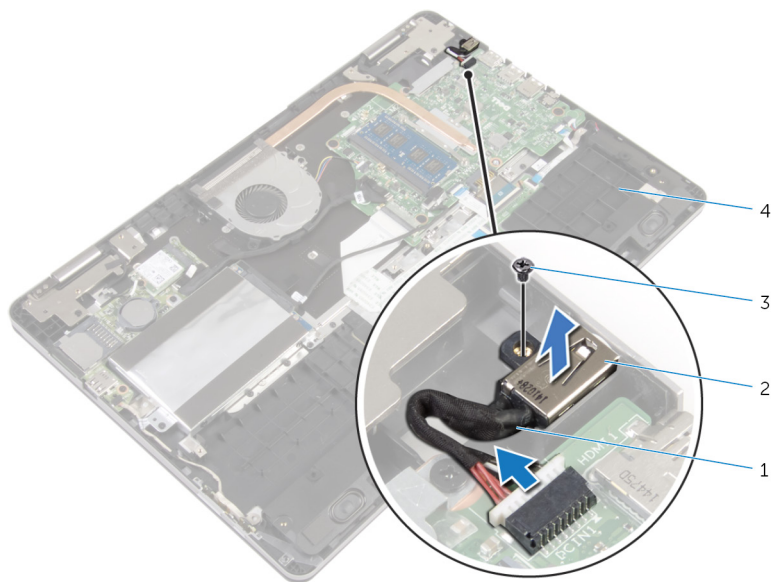

1 cabo porta adaptador de energia

2 porta adaptador de energia

3 parafuso

4 base do computador

Como recolocar a porta do adaptador de alimentação



ATENÇÃO: Antes de trabalhar na parte interna do computador, leia as informações de segurança fornecidas com seu computador e siga as etapas descritas em [Antes de trabalhar na parte interna do computador](#). Depois de trabalhar na parte interna do computador, siga as instruções descritas em [Após trabalhar na parte interna do computador](#). Para obter mais informações sobre as melhores práticas de segurança, consulte a página inicial de conformidade normativa em dell.com/regulatory_compliance (em Inglês).

Procedimento

- 1 Deslize a porta do adaptador de energia para o slot na base do computador.
- 2 Recoloque o parafuso que prende a porta do adaptador de energia à base do computador.
- 3 Conecte o cabo da porta adaptador de energia à placa de sistema.

Pós-requisitos

- 1 Recoloque a [bateria](#).
- 2 Recoloque a [tampa da base](#).

Como remover a placa de botões liga/desliga e de volume



ATENÇÃO: Antes de trabalhar na parte interna do computador, leia as informações de segurança fornecidas com seu computador e siga as etapas descritas em [Antes de trabalhar na parte interna do computador](#). Depois de trabalhar na parte interna do computador, siga as instruções descritas em [Após trabalhar na parte interna do computador](#). Para obter mais informações sobre as melhores práticas de segurança, consulte a página inicial de conformidade normativa em dell.com/regulatory_compliance (em Inglês).

Pré-requisitos

- 1 Remova a [tampa da base](#).
- 2 Remova a [bateria](#).
- 3 Siga as etapas 1 a 4 do procedimento "[Como remover o disco rígido](#)".

Procedimento

- 1 Retire a fita que prende o cabo da placa dos botões liga/desliga e de volume à base do computador.
- 2 Desconecte o cabo da placa dos botões do volume e alimentação da placa de E/S.

- 3** Remova o cabo da placa dos botões liga/desliga e de volume das guias de roteamento na base do computador.

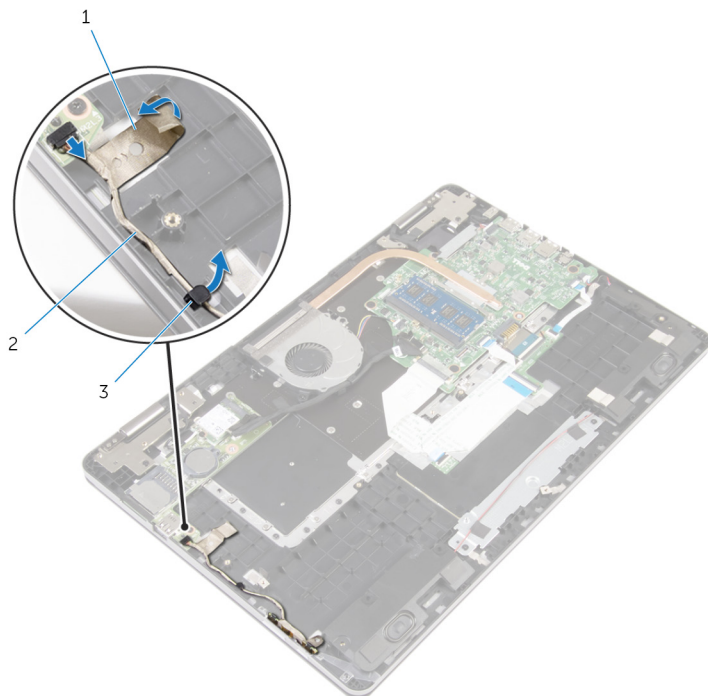

1 fita

2 cabo da placa dos botões de volume e alimentação

3 guia de roteamento

- 4** Retire a fita que prende a placa dos botões liga/desliga e de volume à base do computador.
- 5** Deslize e remova a placa de botões liga/desliga e de volume debaixo das abas na base do computador.

- 6 Retire a placa dos botões liga/desliga e de volume, juntamente com o respectivo cabo, da base do computador.

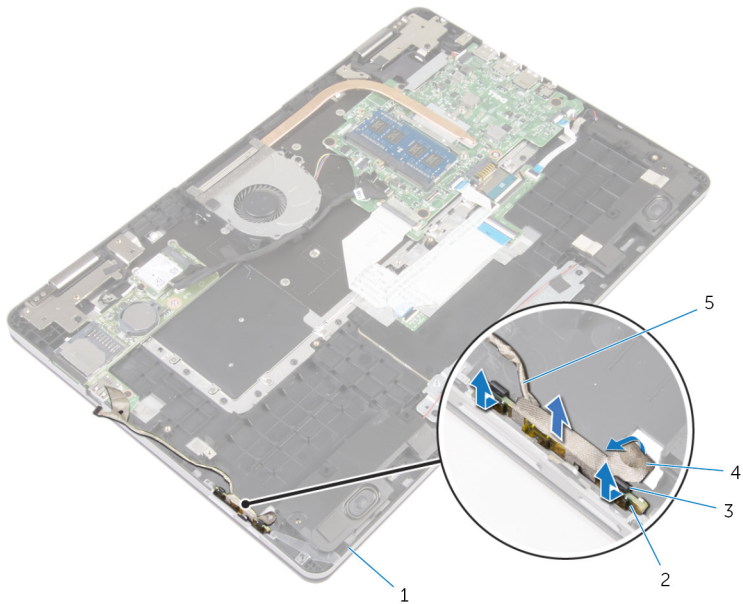

- | | | | |
|---|--|---|--|
| 1 | base do computador | 2 | Placa dos botões do volume e alimentação |
| 3 | abas (2) | 4 | fita |
| 5 | cabo da placa dos botões de volume e alimentação | | |

Como recolocar a placa dos botões liga/desliga e de volume



ATENÇÃO: Antes de trabalhar na parte interna do computador, leia as informações de segurança fornecidas com seu computador e siga as etapas descritas em [Antes de trabalhar na parte interna do computador](#). Depois de trabalhar na parte interna do computador, siga as instruções descritas em [Após trabalhar na parte interna do computador](#). Para obter mais informações sobre as melhores práticas de segurança, consulte a página inicial de conformidade normativa em dell.com/regulatory_compliance (em Inglês).

Procedimento

- 1 Deslize a placa de botões liga/desliga e de volume para o slot na base do computador e encaixe a placa de botões liga/desliga e de volume no lugar.
- 2 Cole a fita que prende a placa dos botões liga/desliga de volume à base do computador.
- 3 Passe o cabo da placa dos botões liga/desliga e de volume pelas guias de roteamento na base do computador.
- 4 Conecte o cabo da placa dos botões de volume e alimentação à placa de E/S.
- 5 Cole a fita que prende o cabo da placa dos botões liga/desliga e de volume à base do computador.

Pós-requisitos

- 1 Siga as etapas 4 a 7 do procedimento "[Como recolocar o disco rígido](#)".
- 2 Recoloque a [bateria](#).
- 3 Recoloque a [tampa da base](#).

Como remover a placa de E/S



ATENÇÃO: Antes de trabalhar na parte interna do computador, leia as informações de segurança fornecidas com seu computador e siga as etapas descritas em [Antes de trabalhar na parte interna do computador](#). Depois de trabalhar na parte interna do computador, siga as instruções descritas em [Após trabalhar na parte interna do computador](#). Para obter mais informações sobre as melhores práticas de segurança, consulte a página inicial de conformidade normativa em dell.com/regulatory_compliance (em Inglês).

Pré-requisitos

- 1 Remova a [tampa da base](#).
- 2 Remova a [bateria](#).
- 3 Siga as etapas 1 a 4 do procedimento "[Como remover o disco rígido](#)".
- 4 Remova a [placa de rede sem fio](#).
- 5 Remova a [bateria de célula tipo moeda](#).

Procedimento

- 1 Usando a aba de puxar, desconecte o cabo da placa de E/S da placa de E/S.
- 2 Desconecte o cabo da placa dos botões do volume e alimentação da placa de E/S.
- 3 Remova o parafuso que prende a placa de E/S à base do computador.

4 Levante e remova a placa de E/S da base do computador.

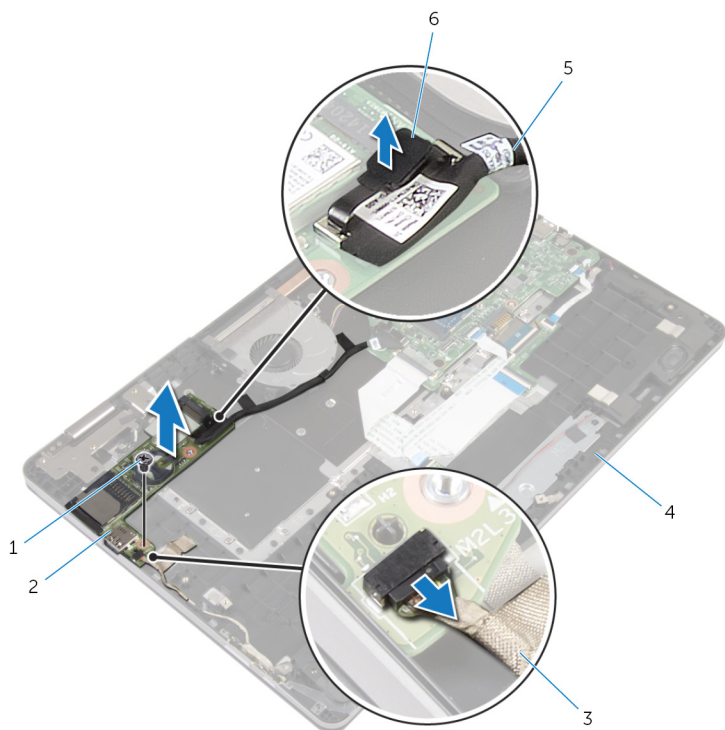

1 parafuso

2 placa de E/S

3 cabo da placa dos botões
de volume e alimentação

4 base do computador

5 cabo placa-E/S

6 aba de puxar

Como recolocar a placa de E/S



ATENÇÃO: Antes de trabalhar na parte interna do computador, leia as informações de segurança fornecidas com seu computador e siga as etapas descritas em [Antes de trabalhar na parte interna do computador](#). Depois de trabalhar na parte interna do computador, siga as instruções descritas em [Após trabalhar na parte interna do computador](#). Para obter mais informações sobre as melhores práticas de segurança, consulte a página inicial de conformidade normativa em dell.com/regulatory_compliance (em Inglês).

Procedimento

- 1 Utilizando as hastes de alinhamento, coloque a placa de E/S na base do computador.
- 2 Alinhe os orifícios dos parafusos na placa de E/S com os orifícios dos parafusos na base do computador.
- 3 Recoloque o parafuso que prende a placa de E/S à base do computador.
- 4 Conecte o cabo da placa dos botões de volume e alimentação à placa de E/S.
- 5 Conecte o cabo da placa de E/S à respectiva placa.

Pós-requisitos

- 1 Recoloque a [bateria de célula tipo moeda](#).
- 2 Recoloque a [placa de rede sem fio](#).
- 3 Siga as etapas 4 a 7 do procedimento "[Como recolocar o disco rígido](#)".
- 4 Recoloque a [bateria](#).
- 5 Recoloque a [tampa da base](#).

Como remover o conjunto da tela



ATENÇÃO: Antes de trabalhar na parte interna do computador, leia as informações de segurança fornecidas com seu computador e siga as etapas descritas em [Antes de trabalhar na parte interna do computador](#). Depois de trabalhar na parte interna do computador, siga as instruções descritas em [Após trabalhar na parte interna do computador](#). Para obter mais informações sobre as melhores práticas de segurança, consulte a página inicial de conformidade normativa em dell.com/regulatory_compliance (em Inglês).

Pré-requisitos

- 1 Remova a [tampa da base](#).
- 2 Remova a [bateria](#).

Procedimento

- 1 Desconecte os cabos da antena da placa de rede sem fio.
- 2 Retire a fita que prende os cabos da antena à dobradiça do monitor.
- 3 Remova os cabos da antena a partir da guia de roteamento na base do computador.
- 4 Remova os parafusos que seguram o suporte do cabo da tela à placa de sistema.
- 5 Remova o suporte do cabo da tela da placa de sistema.
- 6 Usando a aba de puxar, desconecte o cabo da tela da placa de sistema.
- 7 Retire a fita que fixa o cabo da placa do botão do Windows à placa de sistema.
- 8 Levante a trava e desconecte o cabo da placa do botão do Windows da placa de sistema.

9 Retire a fita que prende o cabo do monitor à respectiva dobradiça.

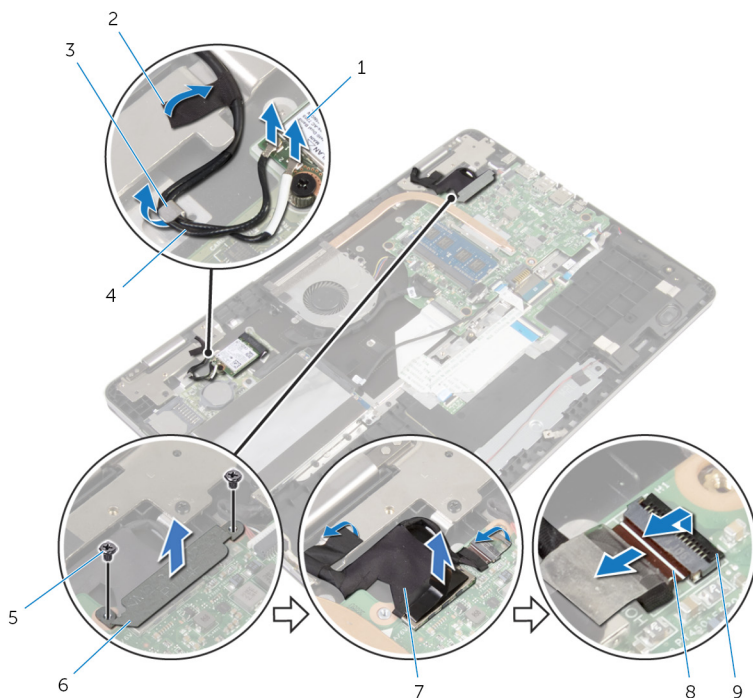

1 placa de rede sem fio

2 fitas (2)

3 guia de roteamento

4 cabos da antena (2)

5 parafusos (2)

6 suporte do cabo da tela

7 cabo da tela

8 cabo da placa de botões do Windows

9 trava

10 Vire o computador e abra a tela em 180 graus.

△ CUIDADO: Coloque o computador sobre uma superfície macia e limpa para evitar arranhões na tela.

11 Coloque o computador voltado para baixo sobre uma superfície plana e limpa.

12 Remova os parafusos que prendem o conjunto do monitor à base do computador.

13 Retire o conjunto do monitor da base do computador.

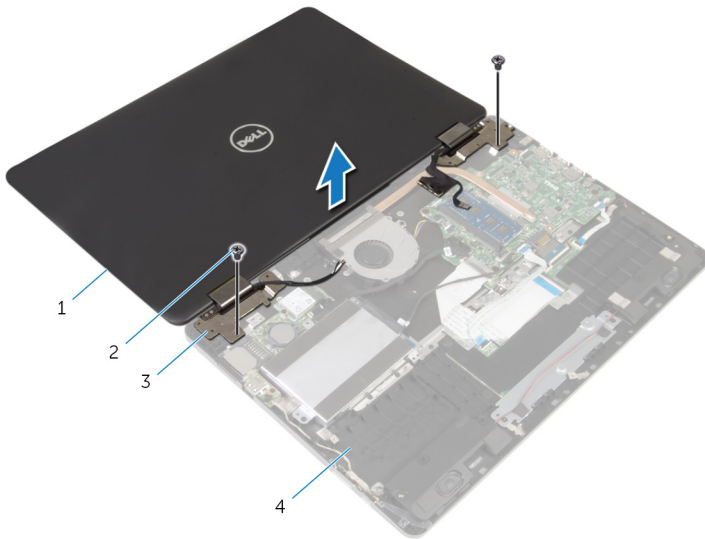

1 conjunto da tela

2 parafusos (2)

3 dobradiças do monitor (2)

4 base do computador

Como recolocar o conjunto da tela

 **ATENÇÃO:** Antes de trabalhar na parte interna do computador, leia as informações de segurança fornecidas com seu computador e siga as etapas descritas em [Antes de trabalhar na parte interna do computador](#). Depois de trabalhar na parte interna do computador, siga as instruções descritas em [Após trabalhar na parte interna do computador](#). Para obter mais informações sobre as melhores práticas de segurança, consulte a página inicial de conformidade normativa em dell.com/regulatory_compliance (em Inglês).

Procedimento

 **CUIDADO:** Coloque o computador sobre uma superfície macia e limpa para evitar arranhões na tela.

- 1 Com a tela voltada para baixo, alinhe os orifícios dos parafusos nas dobradiças do monitor com os orifícios dos parafusos na base do computador.
- 2 Recoloque os parafusos que fixam o conjunto do monitor à base do computador.
- 3 Vire o computador e feche o monitor.
- 4 Vire o computador.
- 5 Deslize o cabo da placa do botão do Windows no conector da placa de sistema e pressione a trava do conector para baixo para prender o cabo.
- 6 Cole a fita no conector da placa do botão do Windows.
- 7 Conecte o cabo da tela na placa de sistema.
- 8 Alinhe os orifícios dos parafusos no suporte do cabo da tela com os orifícios correspondentes na placa de sistema.
- 9 Recoloque os parafusos que seguram o suporte do cabo da tela à placa de sistema.
- 10 Cole a fita que prende o cabo da tela à respectiva dobradiça.
- 11 Passe os cabos da antena pelas guias de roteamento na base do computador e cole a fita que prende os cabos da antena à dobradiça da tela.

- 12 Conecte os cabos da antena à placa de rede sem fio. Consulte "[Como recolocar a placa de rede sem fio](#)".

Pós-requisitos

- 1 Recoloque a [bateria](#).
- 2 Recoloque a [tampa da base](#).

Como remover a placa de sistema

 **ATENÇÃO:** Antes de trabalhar na parte interna do computador, leia as informações de segurança fornecidas com seu computador e siga as etapas descritas em [Antes de trabalhar na parte interna do computador](#). Depois de trabalhar na parte interna do computador, siga as instruções descritas em [Após trabalhar na parte interna do computador](#). Para obter mais informações sobre as melhores práticas de segurança, consulte a página inicial de conformidade normativa em dell.com/regulatory_compliance (em Inglês).

 **NOTA:** A Etiqueta de serviço do computador está localizada na placa de sistema. Você deve inserir a Etiqueta de Serviço no programa de configuração do BIOS depois de recolocar a placa de sistema.

 **NOTA:** A recolocação da placa de sistema remove quaisquer alterações feitas ao BIOS usando o programa de configuração do BIOS. Você deve fazer as alterações desejadas novamente depois de recolocar a placa de sistema.

 **NOTA:** Antes de desconectar os cabos da placa de sistema, observe a posição dos conectores para reconectá-los corretamente após reinstalar a placa de sistema.

Pré-requisitos

- 1 Remova a [tampa da base](#).
- 2 Remova a [bateria](#).
- 3 Remova o [módulo de memória](#).
- 4 Remova o [ventilador](#).
- 5 Remova o [dissipador de calor](#).

Procedimento

- 1 Remova os parafusos que seguram o suporte do cabo da tela à placa de sistema.
- 2 Remova o suporte do cabo da tela da placa de sistema.
- 3 Usando a aba de puxar, desconecte o cabo da tela da placa de sistema.

- 4** Retire a fita que fixa o cabo da placa do botão do Windows à placa de sistema.
- 5** Levante as travas e desconecte o cabo da placa da botão do Windows e o cabo da luz de fundo do teclado da placa de sistema.

- 6 Desconecte o cabo do alto-falante e o cabo da porta do adaptador de energia da placa de sistema.

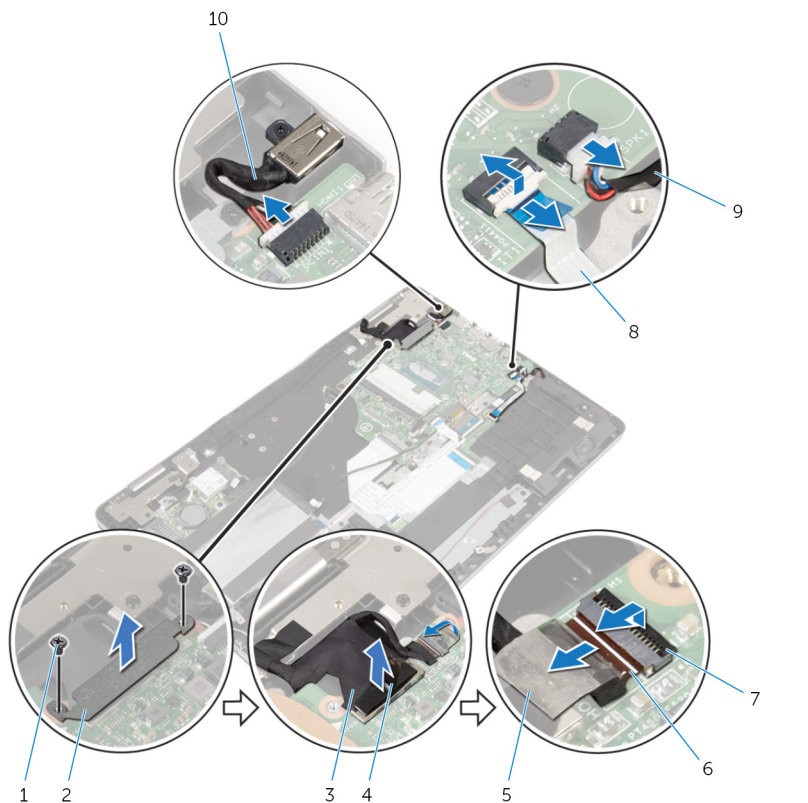

- | | | | |
|---|----------------------|----|------------------------------------|
| 1 | parafusos (2) | 2 | suporte do cabo da tela |
| 3 | cabo da tela | 4 | aba de puxar |
| 5 | fita | 6 | cabo da placa de botões do Windows |
| 7 | travas (2) | 8 | cabo luz de fundo-teclado |
| 9 | cabo do alto-falante | 10 | cabo porta adaptador de energia |

- 7 Usando a aba, desconecte o cabo do disco rígido da placa de sistema.

- 8 Levante a trava e desconecte o cabo do touchpad da placa de sistema.
- 9 Retire a fita, deslize as travas e desconecte o cabo do teclado da placa de sistema.

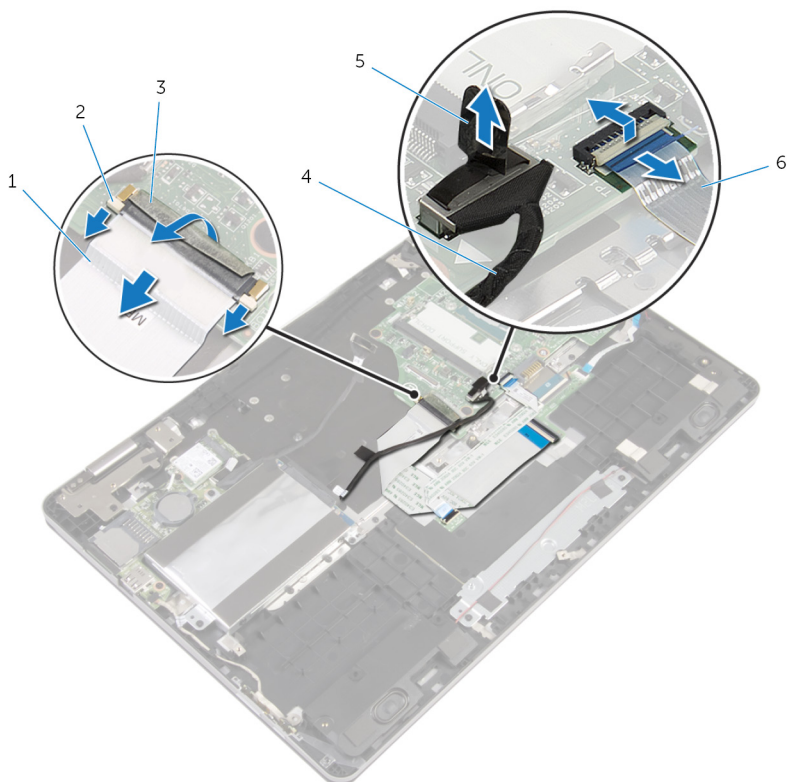

- | | | | |
|---|-----------------|---|----------------------|
| 1 | cabo do teclado | 2 | travas (3) |
| 3 | fita | 4 | cabo do disco rígido |
| 5 | aba de puxar | 6 | cabo do touchpad |

- 10 Remova os parafusos que prendem a placa de sistema à base do computador.

11 Levante a placa de sistema da base do computador.

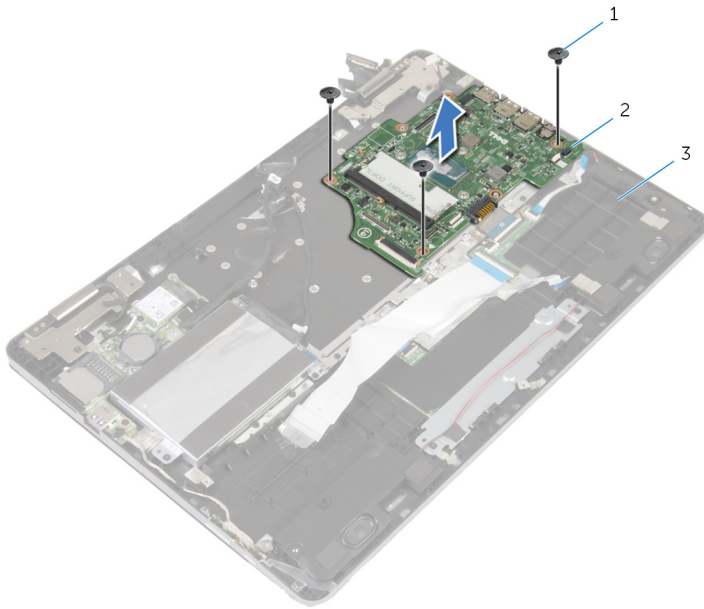



1 parafusos (3)

2 placa de sistema

3 base do computador

Como recolocar a placa de sistema

 **ATENÇÃO:** Antes de trabalhar na parte interna do computador, leia as informações de segurança fornecidas com seu computador e siga as etapas descritas em [Antes de trabalhar na parte interna do computador](#). Depois de trabalhar na parte interna do computador, siga as instruções descritas em [Após trabalhar na parte interna do computador](#). Para obter mais informações sobre as melhores práticas de segurança, consulte a página inicial de conformidade normativa em dell.com/regulatory_compliance (em Inglês).

 **NOTA:** A Etiqueta de serviço do computador está localizada na placa de sistema. Você deve inserir a Etiqueta de Serviço no programa de configuração do BIOS depois de recolocar a placa de sistema.

 **NOTA:** A recolocação da placa de sistema remove quaisquer alterações feitas ao BIOS usando o programa de configuração do BIOS. Você deve fazer as alterações desejadas novamente depois de recolocar a placa de sistema.

Procedimento

- 1 Alinhe os orifícios dos parafusos na placa de sistema com os orifícios dos parafusos na base do computador.
- 2 Recoloque os parafusos que prendem a placa de sistema à base do computador.
- 3 Deslize o cabo do teclado no conector da placa de sistema e deslize as travas para prender o cabo.
- 4 Cole a fita no conector do cabo do teclado na placa de sistema.
- 5 Deslize o cabo do touchpad e o cabo da luz de fundo do teclado nos conectores da placa de sistema e pressione a trava para baixo para prender os cabos.
- 6 Conecte o cabo do disco rígido, da porta do adaptador de energia e do alto-falante na placa de sistema.
- 7 Deslize o cabo da placa do botão do Windows no conector da placa de sistema e pressione a trava para baixo para prender o cabo.
- 8 Cole a fita no cabo da placa do botão do Windows.
- 9 Conecte o cabo da tela na placa de sistema.

- 10 Alinhe os orifícios dos parafusos no suporte do cabo da tela com os orifícios correspondentes na placa de sistema.
- 11 Recoloque os parafusos que seguram o suporte do cabo da tela à placa de sistema.

Pós-requisitos

- 1 Recoloque o [dissipador de calor](#).
- 2 Recoloque o [ventilador](#).
- 3 Recoloque o [módulo de memória](#).
- 4 Recoloque a [bateria](#).
- 5 Recoloque a [tampa da base](#).

Como inserir a etiqueta de serviço no programa de configuração do BIOS

- 1 Ligue o computador.
- 2 Pressione F2 quando o logotipo da DELL for exibido para entrar no programa de configuração do BIOS.
- 3 Navegue até a guia **principal** e insira a etiqueta de serviço no campo **Entrada da Etiqueta de Serviço**.

Como remover o teclado



ATENÇÃO: Antes de trabalhar na parte interna do computador, leia as informações de segurança fornecidas com seu computador e siga as etapas descritas em [Antes de trabalhar na parte interna do computador](#). Depois de trabalhar na parte interna do computador, siga as instruções descritas em [Após trabalhar na parte interna do computador](#). Para obter mais informações sobre as melhores práticas de segurança, consulte a página inicial de conformidade normativa em dell.com/regulatory_compliance (em Inglês).

Pré-requisitos

- 1 Remova a [tampa da base](#).
- 2 Remova a [bateria](#).
- 3 Remova o [módulo de memória](#).
- 4 Remova a [placa de rede sem fio](#).
- 5 Remova a [bateria de célula tipo moeda](#).
- 6 Siga as etapas 1 a 4 do procedimento "[Como remover o disco rígido](#)".
- 7 Remova o [ventilador](#).
- 8 Remova o [dissipador de calor](#).
- 9 Remova a [placa de E/S](#).
- 10 Remova o [conjunto da tela](#).
- 11 Remova a [placa de sistema](#).

Procedimento

- 1 Levante as travas e desconecte o cabo do teclado e o cabo da luz de fundo do teclado da placa-filha do teclado.
- 2 Remova os parafusos que prendem o conjunto do teclado à base do computador.

- 3** Retire o conjunto do teclado da base do computador.

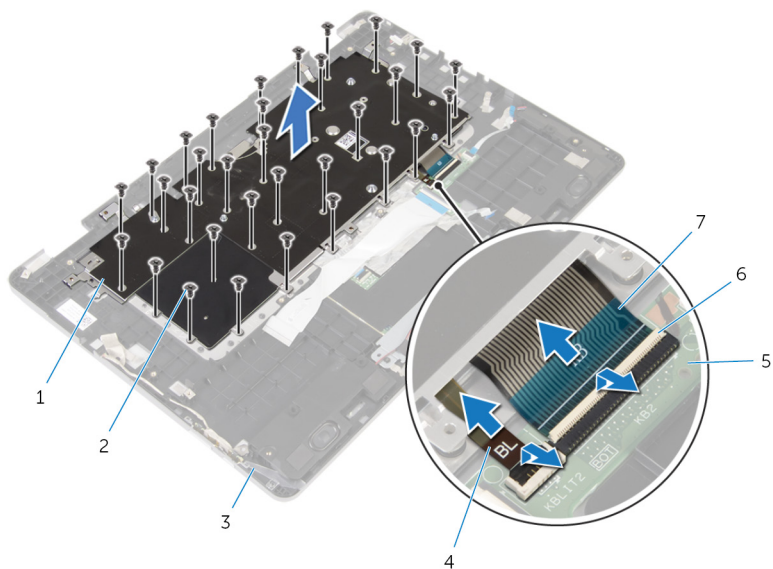

- | | | | |
|---|---------------------------|---|---------------------------|
| 1 | conjunto do teclado | 2 | parafusos (32) |
| 3 | base do computador | 4 | cabo luz de fundo-teclado |
| 5 | placa auxiliar do teclado | 6 | travas (2) |
| 7 | cabo do teclado | | |

- 4** Vire o conjunto do teclado e coloque-o em uma superfície plana e limpa.
5 Retire o teclado do suporte do teclado.

- 6 Levante o teclado, juntamente com seus cabos, para retirá-lo do suporte do teclado.

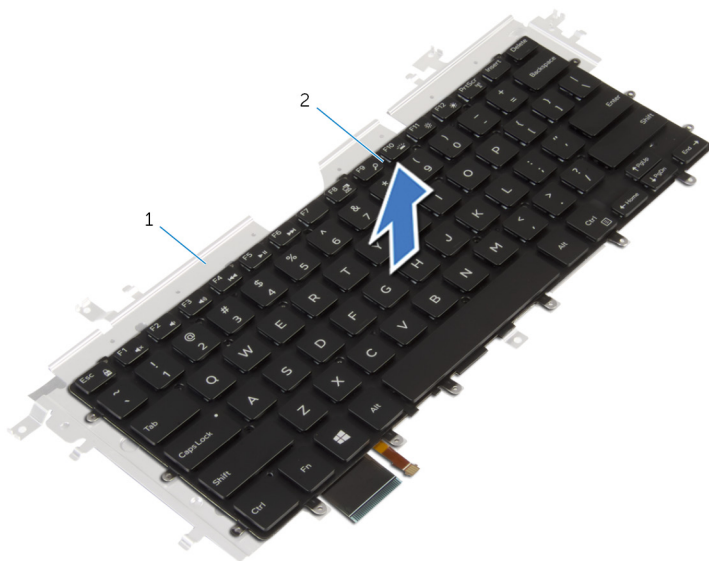

1 suporte do teclado

2 teclado

Como recolocar o teclado



ATENÇÃO: Antes de trabalhar na parte interna do computador, leia as informações de segurança fornecidas com seu computador e siga as etapas descritas em [Antes de trabalhar na parte interna do computador](#). Depois de trabalhar na parte interna do computador, siga as instruções descritas em [Após trabalhar na parte interna do computador](#). Para obter mais informações sobre as melhores práticas de segurança, consulte a página inicial de conformidade normativa em dell.com/regulatory_compliance (em Inglês).

Procedimento

- 1 Cole o teclado no respectivo suporte.
- 2 Vire o conjunto do teclado ao contrário.
- 3 Alinhe os orifícios dos parafusos no conjunto do teclado com os orifícios dos parafusos na base do computador.
- 4 Recoloque os parafusos que prendem o conjunto do teclado à base do computador.
- 5 Deslize o cabo do teclado e o cabo da luz de fundo do teclado nos conectores da placa-filha do teclado, e pressione as travas para prender os cabos.

Pós-requisitos

- 1 Recoloque a [placa de sistema](#).
- 2 Recoloque o [conjunto da tela](#).
- 3 Recoloque a [placa de E/S](#).
- 4 Recoloque o [dissipador de calor](#).
- 5 Recoloque o [ventilador](#).
- 6 Siga as etapas 4 a 7 do procedimento "[Como recolocar o disco rígido](#)".
- 7 Recoloque a [bateria de célula tipo moeda](#).
- 8 Recoloque a [placa de rede sem fio](#).
- 9 Recoloque o [módulo de memória](#).
- 10 Recoloque a [bateria](#).
- 11 Recoloque a [tampa da base](#).

Como remover a base do computador

 **ATENÇÃO:** Antes de trabalhar na parte interna do computador, leia as informações de segurança fornecidas com seu computador e siga as etapas descritas em [Antes de trabalhar na parte interna do computador](#). Depois de trabalhar na parte interna do computador, siga as instruções descritas em [Após trabalhar na parte interna do computador](#). Para obter mais informações sobre as melhores práticas de segurança, consulte a página inicial de conformidade normativa em dell.com/regulatory_compliance (em Inglês).

Pré-requisitos

- 1 Remova a [tampa da base](#).
- 2 Remova a [bateria](#).
- 3 Remova o [módulo de memória](#).
- 4 Remova a [placa de rede sem fio](#).
- 5 Remova a [bateria de célula tipo moeda](#).
- 6 Siga as etapas 1 a 4 do procedimento "[Como remover o disco rígido](#)".
- 7 Remova o [teclado da placa auxiliar](#).
- 8 Remova o [touchpad](#).
- 9 Remova o [ventilador](#).
- 10 Remova o [dissipador de calor](#).
- 11 Remova a [placa de E/S](#).
- 12 Remova a [placa dos botões do volume e da alimentação](#).
- 13 Remova os [alto-falantes](#).
- 14 Remova o [conjunto da tela](#).
- 15 Remova a [porta do adaptador de energia](#).
- 16 Remova a [placa de sistema](#).
- 17 Remova o [teclado](#).

Procedimento

Após a execução das etapas de pré-requisitos, ficamos com a base do computador.

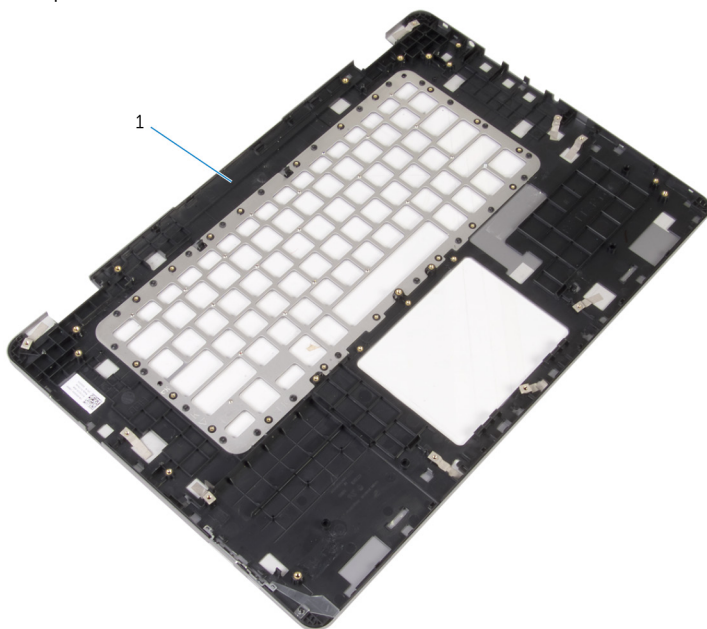

- 1 base do computador

Como recolocar a base do computador

 **ATENÇÃO:** Antes de trabalhar na parte interna do computador, leia as informações de segurança fornecidas com seu computador e siga as etapas descritas em [Antes de trabalhar na parte interna do computador](#). Depois de trabalhar na parte interna do computador, siga as instruções descritas em [Após trabalhar na parte interna do computador](#). Para obter mais informações sobre as melhores práticas de segurança, consulte a página inicial de conformidade normativa em dell.com/regulatory_compliance (em Inglês).

Procedimento

Coloque o computador em uma superfície plana e limpa.

Pós-requisitos

- 1 Recoloque o [teclado](#).
- 2 Recoloque a [placa de sistema](#).
- 3 Recoloque a [porta do adaptador de energia](#).
- 4 Recoloque o [conjunto da tela](#).
- 5 Recoloque os [alto-falantes](#).
- 6 Recoloque a [placa dos botões de volume e alimentação](#).
- 7 Recoloque a [placa de E/S](#).
- 8 Recoloque o [dissipador de calor](#).
- 9 Recoloque o [ventilador](#).
- 10 Recoloque o [touchpad](#).
- 11 Substitua a [placa auxiliar do teclado](#).
- 12 Siga as etapas 4 a 7 do procedimento "[Como recolocar o disco rígido](#)".
- 13 Recoloque a [bateria de célula tipo moeda](#).
- 14 Recoloque a [placa de rede sem fio](#).
- 15 Recoloque o [módulo de memória](#).
- 16 Recoloque a [bateria](#).
- 17 Recoloque a [tampa da base](#).

Como atualizar o BIOS

Pode ser preciso atualizar o BIOS quando uma atualização estiver disponível ou após a substituição da placa de sistema. Para atualizar o BIOS:

- 1 Ligue o computador.
- 2 Visite dell.com/support.
- 3 Clique em **Suporte ao Produto**, digite a Etiqueta de Serviço do seu laptop e clique em **Enviar**.



NOTA: Se você não tiver a etiqueta de serviço, use o recurso de detecção automática ou procure manualmente no seu modelo de computador.

- 4 Clique em **Drivers & Downloads** (drivers e downloads).
- 5 Role a página para baixo e selecione **BIOS** na lista suspensa **Category** (Categoria).



NOTA: Na lista suspensa **Change OS** (Mudar SO), selecione o sistema operacional instalado no seu computador.

- 6 Expanda o **BIOS** para visualizar os arquivos BIOS disponíveis.
- 7 Clique em **Download do arquivo** para baixar a versão mais recente do BIOS para seu computador.
- 8 Salve o arquivo assim que o download estiver concluído, navegue até a pasta onde salvou o arquivo de atualização do BIOS.
- 9 Clique duas vezes no ícone do arquivo de atualização do BIOS e siga as instruções na tela.

Como obter ajuda e como entrar em contato com a Dell

Recursos de auto-ajuda

Você pode obter informações e ajuda sobre produtos e serviços da Dell, usando esses recursos de auto-ajuda on-line:

Informações de auto-ajuda	Opções de auto-ajuda
Como acessar a Ajuda do Windows	Windows 8.1 — Abra o botão Pesquisar, digite Ajuda e Suporte na caixa de pesquisa e pressione Enter . Windows 7 — Clique em Iniciar → Ajuda e Suporte .
Informações sobre produtos e serviços da Dell	Consulte dell.com .
Informações sobre solução de problemas, manuais de usuário, instruções de configuração, especificações do produto, blogs de ajuda técnica, drivers, atualizações de software, e assim por diante	Consulte dell.com/support .
Informações sobre o Microsoft Windows 8.1	Consulte dell.com/windows8 .
Informações sobre o Microsoft Windows 7	Clique em Iniciar → Todos os Programas → Documentação da ajuda da Dell .
Saiba mais sobre o sistema operacional, configurar e usar o computador, backup de dados, diagnóstico, e assim por diante.	Consulte <i>Eu e meu Dell</i> em dell.com/support/manuals .

Como entrar em contato com a Dell

Para entrar em contato com a Dell para tratar de assuntos de vendas, suporte técnico ou questões de atendimento ao cliente, consulte **dell.com/contactdell**.



NOTA: A disponibilidade varia de acordo com o país e com o produto, e alguns serviços podem não estar disponíveis em seu país.



NOTA: Se não tiver uma conexão Internet ativa, você pode encontrar as informações de contato na sua fatura, nota de expedição, nota de compra ou no catálogo de produtos Dell.